

zehnder

always the
best climate

Системы комфортной вентиляции

Технические характеристики и рекомендованные розничные цены 2020

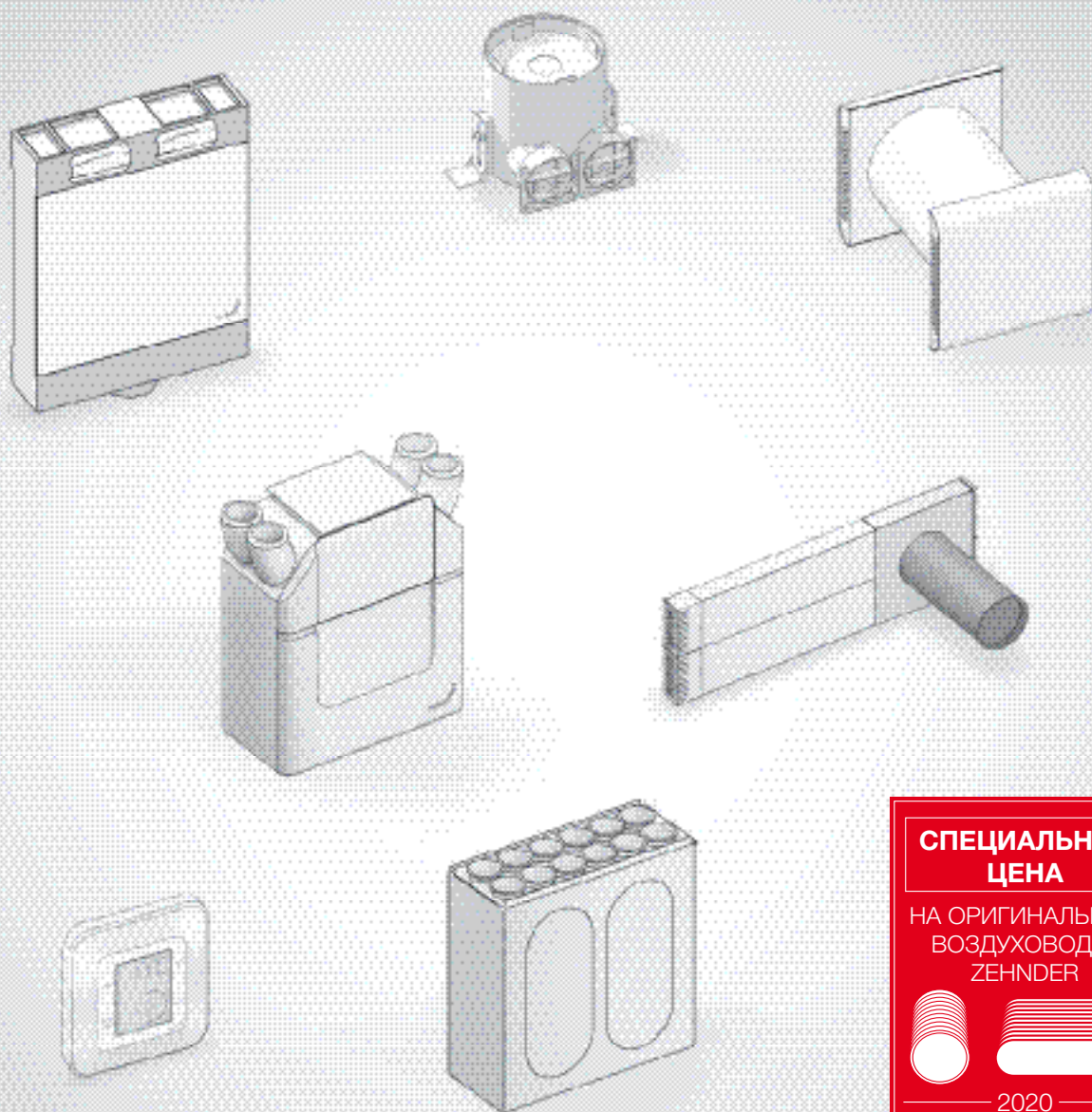

**СПЕЦИАЛЬНАЯ
ЦЕНА**

НА ОРИГИНАЛЬНЫЕ
ВОЗДУХОВОДЫ
ZEHNDER



2020

ЧЕТЫРЕ ВЗАИМОДОПОЛНЯЮЩИХ НАПРАВЛЕНИЯ

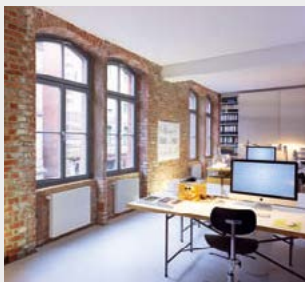

Дизайн-радиаторы

Наши эксклюзивные дизайн-радиаторы для жилых и ванных комнат приносят в ваш дом не только тепло, но и красоту. Созданные известными дизайнерами, они впечатляют своей великолепной функциональностью.



Системы комфортной вентиляции

Системы комфортной вентиляции Zehnder обеспечивают здоровый микроклимат в помещении при низком энергопотреблении. Это повышает качество жизни жильцов и увеличивает стоимость недвижимости.



Потолочные панели отопления и охлаждения

Системы Zehnder потолочного отопления и охлаждения комфортны и энергоэффективны. Разнообразие моделей позволяет гармонично приспособить их к любым архитектурным решениям.



Системы очистки воздуха

Системы очистки воздуха Zehnder снижают уровень пыли в воздухе, создают более здоровую атмосферу на рабочем месте и уменьшают затраты на уборку.

Бренд с лучшими климатическими решениями

Широкое и понятно структурированное портфолио Zehnder Group разделено на четыре продуктовые линейки. Поэтому мы можем предложить правильный продукт, совершенную систему и соответствующий сервис для любых проектов – новостроек и реконструкций, коттеджей и многоквартирных домов, а также для коммерческой и промышленной недвижимости. Такое разнообразие проектов постоянно расширяет наш и без того богатейший опыт, обеспечивая ощутимую дополнительную выгоду для наших клиентов на ежедневной основе.

ЦИФРЫ ГОВОРЯТ САМИ ЗА СЕБЯ



ЛУЧШИЙ КЛИМАТ В МИРЕ



Zehnder Group представлена в 19 странах, а её продукцию можно приобрести более чем в 70 странах мира

Важная информация

Данный документ носит исключительно информационный характер. Цены на компоненты систем комфортной вентиляции являются рекомендованными и указаны в Евро (включая НДС).

Фактические цены устанавливаются фирмами-продавцами в рублях на основании курса ЦБ РФ либо внутренних курсов компаний и могут отличаться от значений приведенных в данном документе.

Изготовитель оставляет за собой право на внесение изменений в технические характеристики изделий.





Вентиляционные установки Zehnder ComfoUnit	Обзор вентиляционных установок	8
	Установка для децентрализованной вентиляции ComfoSpot 50	10
	Установка для децентрализованной вентиляции ComfoAir 70	12
	Вентиляционная установка ComfoAir 160	14
	Вентиляционная установка ComfoAir 180	15
	Вентиляционная установка ComfoAir 200	16
	Вентиляционная установка ComfoAir Q350 TR, Q450 TR, Q600 ST	18
	Блок охлаждения ComfoCool Q	20
	Вентиляционная установка Climos 200	21
	Вентиляционная установка Focus 200	22
	Вентиляционная установка Novus 300	23
	Вентиляционная установка Novus 450	25
	Системы защиты от замерзания, дополнительные датчики	27

Система воздухо- распределения Zehnder ComfoFresh	Обзор компонентов для подключения вентиляционных установок	30
	Аксессуары для подключения вентиляционных установок	32
	Компактная система воздухораспределения для квартир	36
	Шумоглушители	39
	Примеры возможных комбинаций ComfoWell	41
	Модульная система ComfoWell	44
	Воздухораспределительная система InFloor	49
	Воздухораспределительная система OnFloor	56
	Обзор декоративных решеток InFloor и OnFloor	60
	Декоративные решетки InFloor и OnFloor	62
	Тарельчатые диффузоры	67
	Сервис	67

Системы забора и отвода воздуха Zehnder	Обзор компонентов для забора и отвода воздуха	70
	Обзор компонентов для геотермального теплообменника	71
	Геотермальный теплообменник ComfoFond-L Q	72
	Фасадная система ComfoVent	75
	Воздухозаборники и воздухоотводы	77



Вентиляционные
установки Zehnder
ComfoUnit

Обзор вентиляционных установок	8
Установка для децентрализованной вентиляции ComfoSpot 50	10
Установка для децентрализованной вентиляции ComfoAir 70	12
Вентиляционная установка ComfoAir 160	14
Вентиляционная установка ComfoAir 180	15
Вентиляционная установка ComfoAir 200	16
Вентиляционная установка ComfoAir Q350 TR, Q450 TR, Q600 ST	18
Блок охлаждения ComfoCool Q	20
Вентиляционная установка Climos 200	21
Вентиляционная установка Focus 200	22
Вентиляционная установка Novus 300	23
Вентиляционная установка Novus 450	25
Системы защиты от замерзания, дополнительные датчики	27

Обзор вентиляционных установок

	Модель	Стр.	Производительность																			
			50 (м³/ч)	100 (м³/ч)	150 (м³/ч)	200 (м³/ч)	250 (м³/ч)	300 (м³/ч)	350 (м³/ч)	400 (м³/ч)	450 (м³/ч)	500 (м³/ч)	550 (м³/ч)									
Децентрализованные	ComfoSpot 50	10	15 – 50																			
	ComfoAir 70	11	15 – 60																			
Централизованные	ComfoAir 160	12		32 – 160																		
				32 – 110																		
	ComfoAir 180	13		30 – 180																		
				30 – 120																		
	ComfoAir 200	14		50 – 200																		
				50 – 135																		
	Climos 200	19		50 – 200																		
				50 – 135																		
	Focus 200	20		45 – 200																		
				45 – 135																		
Novus 300	21		45 – 300																			
			45 – 200																			
ComfoAir Q350 TR	16		40 – 350																			
			40 – 235																			
Novus 450	23		50 – 450																			
			50 – 300																			
ComfoAir Q450 TR	16		50 – 450																			
			50 – 300																			
ComfoAir Q600 ST	16		60 – 600																			
			60 – 400																			

- Максимальная производительность
- Рекомендованная производительность в соответствии с DIN 1946-6

Размеры / вес				Монтаж			Номинальный размер подключения	Исполнения	
Длина (мм)	Высота (мм)	Глубина (мм)	Вес от (кг)	Стена	Потолок	Пол (лежа)	DN / мм	Приток слева	Приток справа
380 ¹⁾	376 ¹⁾	50 ¹⁾	6	•					
440 ¹⁾	660 ¹⁾	145 ¹⁾	22	•			90 мм		
670	864	268	30	•	•		DN 125		
558	680	299	22	•			DN 125		
544	1200	324	30	•	•		DN 125		
594	1019	250	25	•	•		DN 125		
752	565	362	25	•		•	DN 125		
792	952	591	50	•		•	DN 160		
775	850	570	50	•		•	DN 160		
792	952	591	50	•		•	DN 160		
775	850	570	50	•		•	DN 160		
725	850	570	50	•		•	DN 180		

¹⁾ Размеры внутренней настенной панели

²⁾ Поставляется в правом исполнении; возможно изменить на левое исполнение на месте

³⁾ Повернуть установку для получения левого или правого исполнения

ODA = наружный воздух, ETA = вытяжной воздух, EHA = удаляемый воздух, SUP = приточный воздух











Установка децентрализованной вентиляции ComfoSpot				
Продукт	Описание	Артикул	Цена €	Товарная группа
ComfoSpot 50				
  Сертифицирована для использования в пассивных домах	Вентиляционная установка ComfoSpot 50 Производительность 50 м³/ч, перекрестно-противоточный энтальпийный теплообменник с функцией рекуперации влаги, монтаж во внешней стене, со встроенной панелью управления, без кожуха для внутристенного монтажа. Для монтажа необходим внутристенной кожух. Опционально могут быть добавлены датчики влажности, CO₂ и VOC, а также выносная панель управления (см. Аксессуары). Размеры внутренней панели: 380 x 376 x 50 мм (Ш x В x Г) Размеры наружной панели : 380 x 376 x 50 мм (Ш x В x Г)			
	Вентиляционная установка ComfoSpot 50 Наружная стеновая панель из пластика, без кожуха для внутристенного монтажа <i>CSP50-CHD-PLS</i>	 527 007 210	1 352,84	C
	Вентиляционная установка ComfoSpot 50 Наружная стеновая панель из нержавеющей стали, без кожуха для внутристенного монтажа <i>CSP50-CHD-SST</i>	 527 007 220	1 579,76	C
	Вентиляционная установка ComfoSpot 50 Производительность 50 м³/ч, перекрестно-противоточный энтальпийный теплообменник с функцией рекуперации влаги, монтаж во внешней стене, со встроенной панелью управления, датчиком влажности и пластиковой наружной панелью. без кожуха для внутристенного монтажа. Опционально может быть добавлена выносная панель управления (см. Аксессуары). <i>CSP50-PRM-RH-PLS</i>	527 008 770	1 536,52	C
	Вентиляционная установка ComfoSpot 50 Для монтажа с модулем подключения через откос окна. Производительность 50 м³/ч, перекрестно-противоточный энтальпийный теплообменник с функцией рекуперации влаги, монтаж во внешней стене, со встроенной панелью управления, без кожуха для внутристенного монтажа. Опционально могут быть добавлены датчики влажности, CO₂ и VOC, а также выносная панель управления (см. Аксессуары). <i>CSP50-PRM</i>	527 008 580	1 303,24	C
	Модуль подключения через откос окна для ComfoSpot 50 в комплекте круглый кожух для внутристенного монтажа (длина = 580 мм) и заглушками, 2 плоских воздуховода каждый по 2040 x 300 мм с уплотнителями, 2 плоских изоляционных элемента воздуховода, адаптер воздуховода и наружная решетка <i>CON-RVL-CSP50</i>	527 008 660	629,46	C











Установка децентрализованной вентиляции ComfoSpot				
Продукт	Описание	Артикул	Цена €	Товарная группа
Аксессуары для ComfoSpot 50				
	Панель управления ComfoLED Поверхность из акрилового стекла, для стандартных рамок 55x55 мм <i>WR-CSP50-CA70-PCK</i>	527 007 290	130,36	C
	Датчик влажности для ComfoSpot 50 и ComfoAir 70 Плата для монтажа внутри установки <i>KIT-SNS-MOD-RH-PCK</i>	527 007 260	102,61	C
	Датчик влажности и VOC для ComfoSpot 50 и ComfoAir 70 Плата для монтажа внутри установки <i>KIT-SNS-MOD-VOC-PCK</i>	527 007 270	269,55	C
	Датчик влажности и CO₂ для ComfoSpot 50 и ComfoAir 70 Плата для монтажа внутри установки <i>KIT-SNS-MOD-CO2-PCK</i>	527 007 280	415,09	C
	Круглый кожух для внутристенного монтажа Материал - пластик, Ø 315 мм, длина = 600 мм, в комплекте с 2 заглушками длина = 600 мм <i>MAC-CSP50-PIP-DN315-D600-PLS</i>	527 005 440	135,32	C
	длина = 900 мм - <i>MAC-CSP50-PIP-DN315-D900-PLS</i>	527 009 130	151,44	C
	Квадратный кожух для внутристенного монтажа Материал - EPP, 360 x 360 (Ш x В), длина = 600 мм, в комплекте с 2 заглушками, для закладки в стену на стадии строительства <i>MAC-CSP50-DCT-W360-H360-D600-EPP</i>	527 005 450	276,83	C
	Удлинитель для ComfoSpot 50 Материал - EPP, в комплекте с 2 заглушками, наружный диаметр 315 мм, длина = 285 мм. Для наружных стен толщиной более 600 мм. Применяется совместно с круглым кожухом для внутристенного монтажа длиной 900 мм <i>SET-EXT-CSP50</i>	527 009 150	176,86	C
	Набор фильтров класса G4 для ComfoSpot 50 ISO Coarse ≥ 70 %, 2 шт. <i>FIL-CSP50-CRS/G4-2PC-PCK</i>	527 005 390	37,51	B
	Набор фильтров класса G4/F7 для ComfoSpot 50, ISO Coarse ≥ 70 % / ISO ePM10 ≥ 60 % 2 шт. <i>FIL-CSP50-CRS/G4-ePM10/F7-2PC-PCK</i>	527 005 400	40,92	B
	Набор фильтров класса G4 для ComfoSpot 50, ISO Coarse ≥ 70 % 10 шт. <i>FIL-CSP50-CRS/G4-10PC-PCK</i>	527 005 410	141,83	B
	Набор фильтров класса G4/F7 для ComfoSpot 50, ISO Coarse ≥ 70 % / ISO ePM10 ≥ 60 % 10 шт. <i>FIL-CSP50-CRS/G4-ePM10/F7-10PC</i>	527 005 420	155,62	B





Установка децентрализованной вентиляции ComfoAir







Продукт	Описание	Артикул	Цена €	Товарная группа
ComfoAir 70				
	<p>Вентиляционная установка ComfoAir 70 Производительность 60 м³/ч (50 Па), перекрестно-противоточный энтальпийный теплообменник с функцией рекуперации влаги, монтаж на внутренней стороне внешней стены, подключение приточно и вытяжного воздуховодов для вентилирования прилегающих помещений, со встроенной панелью управления, без кожуха для внутристенного монтажа. Возможность подключения приточного воздуховода сзади или справа, вытяжного воздуховода сзади или слева. Опционально могут быть добавлены датчики влажности, CO₂ и VOC, а также выносная панель управления (см. Аксессуары). Размеры внутренней панели: 440 x 660 x 145 мм (Ш x В x Г) Размеры наружной панели: 380 x 376 x 50 мм (Ш x В x Г)</p>			
	<p>Вентиляционная установка ComfoAir 70 Наружная стеновая панель из белого алюминия, без кожуха для внутристенного монтажа <i>CA70-PRM-ALU</i></p>	 527 007 230	2 030,81	C
	<p>Вентиляционная установка ComfoAir 70 Наружная стеновая панель из пластика, без кожуха для внутристенного монтажа <i>CA70-PRM-PLS</i></p>	 527 007 240	1 898,75	C
	<p>Вентиляционная установка ComfoAir 70 Наружная стеновая панель из нержавеющей стали, без кожуха для внутристенного монтажа <i>CA70-PRM-SST</i></p>	 527 007 250	2 124,28	C
	<p>Вентиляционная установка ComfoAir 70 Производительность 60 м³/ч (50 Па), перекрестно-противоточный энтальпийный теплообменник с функцией рекуперации влаги, подключение приточно и вытяжного воздуховодов для вентилирования прилегающих помещений, со встроенным датчиком влажности и пластиковой наружной панелью, без кожуха для внутристенного монтажа. Возможность подключения приточного воздуховода сзади или справа, вытяжного воздуховода сзади или слева. Опционально может быть добавлена выносная панель управления (см. Аксессуары). <i>CA70-PRM-RH-PLS</i></p>	 527 008 780	2 040,11	C
	<p>Вентиляционная установка ComfoAir 70 Для монтажа с модулем подключения через откос окна Производительность 60 м³/ч (50 Па), перекрестно-противоточный энтальпийный теплообменник с функцией рекуперации влаги, подключение приточно и вытяжного воздуховодов для вентилирования прилегающих помещений, со встроенной панелью управления, без кожуха для внутристенного монтажа. Возможность подключения приточного воздуховода сзади или справа, вытяжного воздуховода сзади или слева. Опционально могут быть добавлены датчики влажности, CO₂ и VOC, а также выносная панель управления (см. Аксессуары). <i>CA70-PRM</i></p>	 527 008 590	1 840,63	C
	<p>Модуль подключения через откос окна для ComfoAir 70 в комплекте круглый кожух для внутристенного монтажа (длина = 580 мм) и заглушками, 2 плоских воздуховода каждый по 2040 x 300 мм с уплотнителями, 4 плоских изоляционных элемента воздуховода, 2 адаптера воздуховода и 2 наружные решетки <i>CON-RVL-CA70</i></p>	527 008 670	629,46	C

Установка децентрализованной вентиляции ComfoAir				
Продукт	Описание	Артикул	Цена €	Товарная группа
Аксессуары для ComfoAir 70				
	Панель управления ComfoLED Поверхность из акрилового стекла, для стандартных рамок 55x55 мм <i>WR-CSP50-CA70-PCK</i>	527 007 290	130,36	C
	Датчик влажности для ComfoSpot 50 и ComfoAir 70 Плата для монтажа внутри установки <i>KIT-SNS-MOD-RH-PCK</i>	527 007 260	102,61	C
	Датчик влажности и VOC для ComfoSpot 50 и ComfoAir 70 Плата для монтажа внутри установки <i>KIT-SNS-MOD-VOC-PCK</i>	527 007 270	269,55	C
	Датчик влажности и CO₂ для ComfoSpot 50 и ComfoAir 70 Плата для монтажа внутри установки <i>KIT-SNS-MOD-CO2-PCK</i>	527 007 280	415,09	C
	Круглый кожух для внутрестенового монтажа Материал - пластик, Ø 250 мм, длина = 600 мм, в комплекте с 2 заглушками			C
	длина = 600 мм <i>MAC-CA70-PIP-DN250-D600-PLS</i>	527 005 200	118,27	C
	длина = 900 мм <i>MAC-CA70-PIP-DN250-D900-PLS</i>	527 009 120	144,93	C
	Квадратный кожух для внутрестенового монтажа Материал - EPP, 268 x 268 (Ш x В), длина = 600 мм, в комплекте с 2 заглушками, для закладки в стену на стадии строительства <i>MAC-CA70-DCT-W268-H268-D600-EPP</i>	527 005 800	260,56	C
	Удлинитель для ComfoAir 70 Материал - EPP, в комплекте с 2 заглушками, наружный диаметр 250 мм, длина = 285 мм. Для наружных стен толщиной более 600 мм. Применяется совместно с круглым кожухом для внутрестенового монтажа длиной 900 мм <i>SET-EXT-CSP70</i>	527 009 140	227,85	C
	Набор фильтров класса G4 для ComfoAir 70, ISO Coarse ≥ 70 % 2 шт. <i>FIL-CA70-CRS/G4-2PC-PCK</i>	527 005 180	41,08	B
	Набор фильтров класса G4/F7 для ComfoAir 70, ISO Coarse ≥ 70 % / ISO ePM10 ≥ 60 % 2 шт. <i>FIL-CA70-CRS/G4-ePM10/F7-2PC-PCK</i>	527 005 190	45,42	B
	Набор фильтров класса G4 для ComfoAir 70, ISO Coarse ≥ 70 % 10 шт. <i>FIL-CA70-CRS/G4-10PC</i>	527 005 160	153,76	B
	Набор фильтров класса G4/F7 для ComfoAir 70, ISO Coarse ≥ 70 % / ISO ePM10 ≥ 60 % 10 шт. <i>FIL-CA70-CRS/G4-ePM10/F7-10PC</i>	527 005 170	165,39	B
	Уплотнительная лента для ComfoAir 70 1 шт для подключения двух комнат. <i>SEL-PRF-SAD-W9.5-L1000-0049-PCK</i>	521 000 580	9,46	B



















Вентиляционные установки серии ComfoAir				
Продукт	Описание	Артикул	Цена, €	Товарная группа
ComfoAir 160				
 <p>Сертифицирована для использования в пассивных домах</p> <p>Варианты подключения см. на стр. 30</p>	Вентиляционная установка ComfoAir 160 Производительность 160 м³/ч (100 Па), перекрестно-противоточный теплообменник с автоматическим летним байпасом, автоматическая система регулирования постоянного объема вентиляции, настенный или потолочный монтаж, без панели управления. Размер: 670 x 864 x 268 мм (Ш x В x Г). <i>CA160-BS-ND-DE-MCF</i>	 471 218 210	3 723,10	C
	Вентиляционная установка ComfoAir 160 V Производительность 160 м³/ч (100 Па), перекрестно-приточный теплообменник с автоматическим летним байпасом, автоматическая система регулирования постоянного объема вентиляции, регистр предварительного нагрева, возможен настенный или потолочный монтаж, без панели управления. Размер: 670 x 864 x 268 мм (Ш x В x Г). <i>CA160-BS-ND-PRH-DE-MCF</i>	 471 218 215	4 281,72	C
	Вентиляционная установка ComfoAir 160 Enthalpie Производительность 160 м³/ч (100 Па), перекрестно-приточный энтальпийный теплообменник с рекуперацией влаги и автоматическим летним байпасом, система автоматического поддержания постоянного давления, настенный или потолочный монтаж, без панели управления. Размер: 670 x 864 x 268 мм (Ш x В x Г). <i>CA160-BS-ERV-ND-DE-MCF</i>	 471 218 230	4 902,65	C
	Вентиляционная установка ComfoAir 160 V Enthalpie Производительность 160 м³/ч (100 Па), перекрестно-приточный энтальпийный теплообменник с рекуперацией влаги и автоматическим летним байпасом, регистр предварительного нагрева, система автоматического поддержания постоянного давления, настенный или потолочный монтаж, без панели управления. Размер: 670 x 864 x 268 мм (Ш x В x Г). <i>CA160-BS-ERV-ND-PRH-DE-MCF</i>	 471 218 235	5 459,41	C
Аксессуары для ComfoAir 160				
	Панель управления ComfoSense 55 для ComfoAir 160, 180, 200, 350 и 550. Подходит для применения с диапазоном выключателей Jung, Gira и Busch-Jaeger. В комплекте с блендами в цвете RAL 9016 (2 шт) и RAL 9001 (2 шт). <i>CU-CFS55-9001/9016</i>	655 010 200	384,09	C
	Панель управления ComfoSense 67 для ComfoAir 160, 180, 200, 350 и 550, в комплекте с декоративной рамкой, блендой и корпусом для открытого монтажа в цвете RAL 9016. <i>CU-CFS67-HSG-9016</i>	655 010 215	394,17	C
	Панель управления RF (дистанционное радиоуправление) используется в качестве дополнительного выключателя для панели управления ComfoSense. <i>CU-RF-Z1</i>	655 000 755	168,64	C
	Конденсатоотводчик при потолочном монтаже <i>COD-CA160</i>	990 202 050	127,72	B
	Комплект сухого сифона для ComfoAir 160, ComfoAir 180, ComfoAir 200 <i>SIP-CA160/180/200</i>	990 201 331	129,12	C
	Набор фильтров G4 для ComfoAir 160, ISO Coarse ≥ 65 % Количество в наборе: 2 шт. <i>FIL-CA160-SET-CRS/CRS</i>	400 100 023	53,17	B
	Набор фильтров G4 / F7 для ComfoAir 160, ISO Coarse ≥ 65 % / ISO ePM1 ≥ 65 % (G4 / F7) Количество в наборе: 2 шт. <i>FIL-CA160-SET-CRS/ePM1</i>	400 100 024	56,58	B

Вентиляционные установки серии ComfoAir				
Продукт	Описание	Артикул	Цена, €	Товарная группа
ComfoAir 180				
 <p>Сертифицирована для использования в пассивных домах</p> <p>Информацию о компактных воздухораспределительных системах см. на стр. 36. Возможна комбинация данной установки со стандартными компонентами системы воздухораспределения Zehnder.</p>	<p>Вентиляционная установка ComfoAir 180 Производительность 180 м³/ч (170 Па), перекрестно-противоточный теплообменник с автоматическим летним байпасом, настенный монтаж (несущий настенный рельс входит в комплект поставки), верхнее подключение (4 воздуховода) или с нижним подключением приточного воздуховода, без панели управления. Размер: 558 x 680 x 299 мм (Ш x В x Г). <i>CA180-ND-DE-MCF</i></p>	 471 212 210	2 982,82	C
	<p>Вентиляционная установка ComfoAir 180 V Производительность 180 м³/ч (170 Па), перекрестно-приточный теплообменник с автоматическим летним байпасом, настенный монтаж (несущий настенный рельс входит в комплект поставки), верхнее подключение (4 воздуховода) или с нижним подключением приточного воздуховода, без панели управления, с электрическим преднагревателем. Размер: 558 x 680 x 299 мм (Ш x В x Г). <i>CA180-PRH-ND-DE-MCF</i></p>	 471 212 215	3 510,29	C
	<p>Вентиляционная установка ComfoAir 180 Enthalpie Производительность 180 м³/ч (170 Па), перекрестно-противоточный энтальпийный теплообменник с рекуперацией влаги и автоматическим летним байпасом, настенный монтаж (монтажный рельс в комплекте), верхнее подключение (4 воздуховода) или с нижним подключением приточного воздуховода, без панели управления. Размер: 558 x 680 x 299 мм (Ш x В x Г). <i>CA180-ND-ERV-DE-MCF</i></p>	 471 212 230	4 563,51	C
	<p>Вентиляционная установка ComfoAir 180 V Enthalpie Производительность 180 м³/ч (170 Па), перекрестно-противоточный энтальпийный теплообменник с рекуперацией влаги и автоматическим летним байпасом, настенный монтаж (монтажный рельс в комплекте), верхнее подключение (4 воздуховода) или с нижним подключением приточного воздуховода, без панели управления, электрический преднагреватель. Размер: 558 x 680 x 299 мм (Ш x В x Г). <i>CA180-ERV-PRH-ND-DE-MCF</i></p>	 471 212 235	5 089,27	C
	Аксессуары для ComfoAir 180			
     	<p>Панель управления ComfoSense 55 для ComfoAir 160, 180, 200, 350 и 550. Подходит для применения с диапазоном выключателей Jung, Gira и Busch-Jaeger. В комплекте с блендами в цвете RAL 9016 (2 шт) и RAL 9001 (2 шт). <i>CU-CFS55-9001/9016</i></p>	655 010 200	384,09	C
	<p>Панель управления ComfoSense 67 для ComfoAir 160, 180, 200, 350 и 550, в комплекте с декоративной рамкой, блендой и корпусом для открытого монтажа в цвете RAL 9016. <i>CU-CFS67-HSG-9016</i></p>	655 010 215	394,17	C
	<p>Панель управления RF (дистанционное радиоуправление) используется в качестве дополнительного выключателя для панели управления Sense. <i>CU-RF-Z1</i></p>	655 000 755	168,64	C
	<p>Сухой сифон 5/4" для ComfoAir 180 <i>SIP-5/4"-CA350/550-CF-L</i></p>	990 201 330	76,57	C
	<p>Комплект сухого сифона для ComfoAir 160, ComfoAir 180, ComfoAir 200 <i>SIP-CA160/180/200</i></p>	990 201 331	129,12	C
	<p>Набор фильтров G4 для ComfoAir 180, ISO Coarse ≥ 65 % Количество в наборе: 2 шт. <i>FIL-CA180-SET-CRS/CRS</i></p>	400 100 090	53,17	B
<p>Набор фильтров G4 / F7 для ComfoAir 180, ISO Coarse ≥ 65 % / ISO ePM1 ≥ 55 % (G4 / F7) Количество в наборе: 2 шт. <i>FIL-SET-CA180-SET-CRS/EPM1</i></p>	400 100 091	56,58	B	

Вентиляционные установки серии ComfoAir				
Продукт	Описание	Артикул	Цена, €	Товарная группа
ComfoAir 200				
 <p>Сертифицирована для использования в пассивных домах</p> <p>Варианты подключения см. на стр. 30</p>	<p>Вентиляционная установка ComfoAir 200 Luxe Производительность 200 м³/ч (200 Па), перекрестно-противоточный теплообменник с автоматическим летним байпасом, возможен настенный или потолочный монтаж, без панели управления. Размер: 544 x 1200 x 324 мм (Ш x В x Г).</p> <p>ComfoAir 200 L Luxe с левосторонним подключением приточного воздуховода. CA200-L-LX-ND-EXP-MCF</p> <p>ComfoAir 200 R Luxe с правосторонним подключением приточного воздуховода. CA200-R-LX-ND-MCF</p>	<p></p> <p>471 222 010</p> <p>471 222 015</p>	<p>3 754,41</p> <p>3 754,41</p>	<p>C</p> <p>C</p>
	<p>Вентиляционная установка ComfoAir 200 V Luxe Производительность 200 м³/ч (200 Па), перекрестно-противоточный теплообменник с автоматическим летним байпасом, электрический преднагреватель, возможен настенный или потолочный монтаж, без панели управления. Размер: 544 x 1200 x 324 мм (Ш x В x Г).</p> <p>ComfoAir 200 VL Luxe с левосторонним подключением приточного воздуховода. CA200-L-LX-PRH-ND-DE-MCF</p> <p>ComfoAir 200 VR Luxe с правосторонним подключением приточного воздуховода. CA200-R-LX-PRH-ND-DE-MCF</p>	<p></p> <p>471 222 110</p> <p>471 222 115</p>	<p>4 205,00</p> <p>4 205,00</p>	<p>C</p> <p>C</p>
	<p>Вентиляционная установка ComfoAir 200 Luxe Enthalpie Производительность 200 м³/ч (200 Па), перекрестно-противоточный энтальпийный теплообменник с функцией рекуперации влаги и с автоматическим летним байпасом, настенный или потолочный монтаж, без панели управления. Размер: 544 x 1200 x 324 мм (Ш x В x Г).</p> <p>ComfoAir 200 L Luxe Enthalpie с левосторонним подключением приточного воздуховода: CA200-L-LX-ERV-ND-DE-MCF</p> <p>ComfoAir 200 R Luxe Enthalpie с правосторонним подключением приточного воздуховода: CA200-R-LX-ERV-ND-DE-MCF</p>	<p></p> <p>471 222 450</p> <p>471 222 455</p>	<p>4 322,80</p> <p>4 322,80</p>	<p>C</p> <p>C</p>
	<p>Вентиляционная установка ComfoAir 200 V Luxe Enthalpie Производительность 200 м³/ч (200 Па), перекрестно-противоточный энтальпийный теплообменник с функцией рекуперации влаги и с автоматическим летним байпасом, электрический преднагреватель, возможен настенный или потолочный монтаж, без панели управления. Размер: 544 x 1200 x 324 мм (Ш x В x Г).</p> <p>ComfoAir 200 VL Luxe Enthalpie с левосторонним подключением приточного воздуховода: CA200-L-LX-ERV-L-ND-PRH-DE-MCF</p> <p>ComfoAir 200 VR Luxe Enthalpie с правосторонним подключением приточного воздуховода: CA200-R-LX-ERV-R-ND-PRH-DE-MCF</p>	<p></p> <p>471 222 470</p> <p>471 222 475</p>	<p>6 077,09</p> <p>6 077,09</p>	<p>C</p> <p>C</p>













Вентиляционные установки серии ComfoAir				
Продукт	Описание	Артикул	Цена, €	Товарная группа
Аксессуары для ComfoAir 200				
	Панель управления ComfoSense 55 для ComfoAir 160, 180, 200, 350 и 550. Подходит для применения с диапазоном выключателей Jung, Gira и Busch-Jaeger. В комплекте с блендами в цвете RAL 9016 (2 шт) и RAL 9001 (2 шт). <i>CU-CFS55-9001/9016</i>	655 010 200	384,09	C
	Панель управления ComfoSense 67 для ComfoAir 160, 180, 200, 350 и 550, в комплекте с декоративной рамкой, блендой и корпусом для открытого монтажа в цвете RAL 9016. <i>CU-CFS67-HSG-9016</i>	655 010 215	394,17	C
	Панель управления RF (дистанционное радиуправление) используется в качестве дополнительного выключателя для панели управления Sense. <i>CU-RF-Z1</i>	655 000 755	168,64	C
	Комплект сухого сифона для ComfoAir 160, ComfoAir 180, ComfoAir 200 <i>SIP-CA160/180/200</i>	990 201 331	129,12	C
	Набор фильтров G4 для ComfoAir 200, ISO Coarse ≥ 65 % Количество в наборе: 2 шт. <i>FIL-PFR-L292-W24-H150-CRS-2pc</i>	400 100 014	53,17	B
	Набор фильтров G4 / F7 для ComfoAir 200, ISO Coarse ≥ 65 % / ISO ePM1 ≥ 55 % Количество в наборе: 2 шт. <i>FIL-PFR-L292-W24-H150-SET-CRS/ePM1</i>	400 100 013	56,58	B

Вентиляционные установки серии ComfoAir				
Продукт	Описание	Артикул	Цена €	Товарная группа
ComfoAir Q350 TR				
 <p>Сертифицирована для использования в пассивных домах</p> <p>Варианты подключения см. на стр. 30</p>	<p>Вентиляционная установка ComfoAir Q350 TR Производительность - 350 м³/ч (200 Pa), перекрестно-противоточный теплообменник с автоматическим летним байпасом, шесть встроенных датчиков для регулирования воздушных потоков, поддержание комфортного уровня температуры и влажности. Левостороннее или правостороннее подключение приточного воздуховода. Настенный монтаж. В комплекте с настенной монтажной панелью и встроенным дисплеем с графическим интерфейсом. Калорифер предварительного подогрева воздуха в комплект поставки не входит (см. раздел «Аксессуары»). Размеры: 775 x 850 x 570 (Ш x В x Г)</p> <p>ComfoAir Q350 TR CAQ350-R-SLN-EXP</p>	 471 502 110	4 307,92	CQ
	<p>Вентиляционная установка ComfoAir Q350 TR с энтальпийным теплообменником Производительность - 350 м³/ч (200 Pa), перекрестно-противоточный энтальпийный теплообменник с автоматическим летним байпасом, шесть встроенных датчиков для регулирования воздушных потоков, поддержание комфортного уровня температуры и влажности. Левостороннее или правостороннее подключение приточного воздуховода. Настенный монтаж. В комплекте с настенной монтажной панелью и встроенным дисплеем с графическим интерфейсом. Калорифер предварительного подогрева воздуха в комплект поставки не входит (см. раздел «Аксессуары»). Размеры: 775 x 850 x 570 (Ш x В x Г)</p> <p>ComfoAir Q350 TR enthalpy CAQ350-R-SLN-ERV-EXP</p>	 471 502 111	5 323,48	CQ
ComfoAir Q450 TR				
 <p>Сертифицирована для использования в пассивных домах</p> <p>Варианты подключения см. на стр. 30</p>	<p>Вентиляционная установка ComfoAir Q450 TR Производительность - 450 м³/ч (200 Pa), перекрестно-противоточный теплообменник с автоматическим летним байпасом, шесть встроенных датчиков для регулирования воздушных потоков, поддержание комфортного уровня температуры и влажности. Левостороннее или правостороннее подключение приточного воздуховода. Настенный монтаж. В комплекте с настенной монтажной панелью и встроенным дисплеем с графическим интерфейсом. Калорифер предварительного подогрева воздуха в комплект поставки не входит (см. раздел «Аксессуары»). Размеры: 775 x 850 x 570 (Ш x В x Г)</p> <p>ComfoAir Q450 TR CAQ450-SLN-EXP</p>	 471 502 112	5 661,07	CQ
	<p>Вентиляционная установка ComfoAir Q450 TR с энтальпийным теплообменником Производительность - 450 м³/ч (200 Pa), перекрестно-противоточный энтальпийный теплообменник с автоматическим летним байпасом, шесть встроенных датчиков для регулирования воздушных потоков, поддержание комфортного уровня температуры и влажности. Левостороннее или правостороннее подключение приточного воздуховода. Настенный монтаж. В комплекте с настенной монтажной панелью и встроенным дисплеем с графическим интерфейсом. Калорифер предварительного подогрева воздуха в комплект поставки не входит (см. раздел «Аксессуары»). Размеры: 775 x 850 x 570 (Ш x В x Г)</p> <p>ComfoAir Q450 TR enthalpy CAQ450-SLN-ERV-EXP</p>	 471 502 113	6 674,92	CQ
ComfoAir Q600 ST				
 <p>Сертифицирована для использования в пассивных домах</p> <p>Варианты подключения см. на стр. 30</p>	<p>Вентиляционная установка ComfoAir Q600 ST Производительность - 600 м³/ч (200 Pa), перекрестно-противоточный теплообменник с автоматическим летним байпасом, шесть встроенных датчиков для регулирования воздушных потоков, поддержание комфортного уровня температуры и влажности. Левостороннее или правостороннее подключение приточного воздуховода. Настенный монтаж. В комплекте с настенной монтажной панелью и встроенным дисплеем с графическим интерфейсом. Калорифер предварительного подогрева воздуха в комплект поставки не входит (см. раздел «Аксессуары»). Размеры: 725 x 850 x 570 (Ш x В x Г)</p> <p>ComfoAir Q600 ST CAQ600-ST-EXP</p>	 471 502 114	6 758,47	CQ
	<p>Вентиляционная установка ComfoAir Q600 ST с энтальпийным теплообменником Производительность - 600 м³/ч (200 Pa), перекрестно-противоточный энтальпийный теплообменник с автоматическим летним байпасом, шесть встроенных датчиков для регулирования воздушных потоков, поддержание комфортного уровня температуры и влажности. Левостороннее или правостороннее подключение приточного воздуховода. Настенный монтаж. В комплекте с настенной монтажной панелью и встроенным дисплеем с графическим интерфейсом. Калорифер предварительного подогрева воздуха в комплект поставки не входит (см. раздел «Аксессуары»). Размеры: 725 x 850 x 570 (Ш x В x Г)</p> <p>ComfoAir Q600 ST enthalpy CAQ600-ST-ERV-EXP</p>	 471 502 115	7 774,03	CQ

Вентиляционные установки серии ComfoAir				
Продукт	Описание	Артикул	Цена €	Товарная группа
Аксессуары для вентиляционных установок ComfoAir Q350/450/600				
	Панель управления ComfoSense C55 для ComfoAir Q350/450/600, подходит для применения с диапазоном выключателей Jung, Gira и Busch-Jaeger. В комплекте с накладками в цвете RAL 9016 (2 шт.) и накладками в цвете RAL 9001 (2 шт.) <i>CU-CFSC55</i>	655 010 225	350,77	C
	Панель управления ComfoSense C67 для ComfoAir Q350/450/600. В комплекте с рамкой, накладкой и корпусом для открытого монтажа в цвете RAL 9016. <i>CFS-CNT67-MAC</i>	655 010 235	394,17	C
	Панель управления ComfoSwitch C55 для ComfoAir Q350/450/600, подходит для применения с диапазоном выключателей Jung, Gira и Busch-Jaeger. В комплекте с накладками в цвете RAL 9016 (2 шт.) и накладками в цвете RAL 9001 (2 шт.) <i>SW-CNT55</i>	655 010 245	177,01	C
	Панель управления ComfoSwitch C67 для ComfoAir Q350/450/600. В комплекте с рамкой, накладками и корпусом для открытого монтажа в цвете RAL 9016. <i>SW-CNT67-MAC</i>	655 010 255	188,79	C
	Панель управления RF (дистанционное радиуправление) используется в качестве дополнительного выключателя для панели управления ComfoSense C. <i>CU-RF-Z1</i>	655 000 755	168,64	C
	Датчик CO₂ V55 , 55 мм, встраиваемый (скрытый монтаж), подходит для большинства рамок (рамки не входят в комплектацию) <i>SNS-CO2-V55</i>	655 000 845	511,50	C
	Датчик CO₂ V67 встраиваемый , 67 мм, скрытый монтаж, в комплекте с рамкой <i>CO2-SENSOR-0-10V-67</i>	655 000 850	511,50	C
	Датчик CO₂ V67 накладной , 67 мм, открытый монтаж, в комплекте с рамкой и корпусом для открытого монтажа <i>CO2-SENSOR-0-10V-67-ON-WALL</i>	655 000 855	534,75	C
	Модуль расширения Option Box для ComfoAir Q350/450/600 для подключения датчиков CO ₂ и влажности, а также для подключения геотермального теплообменника ComfoFond-L Q <i>OPB-CAQ</i>	471 502 007	257,92	C
	Модуль ComfoConnect LAN C для управления вентиляционной установкой через интернет-портал и с помощью смартфона (мобильное приложение «ComfoControl» доступно для скачивания в магазинах AppStore и Google Play) <i>GWY-LAN-CNT</i>	655 011 100	374,02	C
	Модуль ComfoConnect KNX C для подключения к шине KNX <i>GWY-KNX-CNT</i>	655 011 120	517,70	C
	Калорифер предварительного подогрева воздуха для вентиляционной установки ComfoAir Q350/450/600 (для защиты теплообменника от замерзания при эксплуатации в зимнее время) <i>PRH-CAQ-PCK</i>	400 502 007	514,29	C
	Монтажное основание для вентиляционной установки ComfoAir Q350/450/600 Высота = 255 мм <i>FRA-CAQ</i>	471 502 008	232,66	C
	Сухой сифон 5/4" для вентиляционной установки ComfoAir Q350/450/600 <i>SIP-5/4"-CA350/550-CF-L</i>	990 201 330	76,57	C
	Набор (2 шт.) фильтров G4 / G4, ISO Coarse ≥ 65 % для вентиляционной установки ComfoAir Q350/450/600 <i>FIL-CAQ-G4-2PC</i>	400 502 012	61,85	B
	Набор (2 шт.) G4 / F7, ISO Coarse ≥ 65 % / ISO ePM1 ≥ 65 % для вентиляционной установки ComfoAir Q350/450/600 <i>FIL-CAQ-ePM1/CRS</i>	400 502 013	66,81	B
	Набор (10 шт.) фильтров G4, ISO Coarse ≥ 65 % для вентиляционной установки ComfoAir Q350/450/600 <i>FIL-CAQ-CRS-10PC</i>	400 502 014	276,83	B
	Набор (10 шт.) фильтров F7, ISO ePM1 ≥ 65 % для вентиляционной установки ComfoAir Q350/450/600 <i>FIL-CAQ-ePM1-10PC</i>	400 502 015	324,26	B

Блок охлаждения ComfoCool Q, энтальпийный теплообменник				
Продукт	Описание	Артикул	Цена €	Товарная группа
ComfoCool Q				
	Блок охлаждения ComfoCool Q600 ST Охлаждающая мощность - 2.3 кВт, подходит для ComfoAir Q600 ST, управление посредством блока ComfoSense C или приложения ComfoControl (приложение "ComfoControl" доступно для скачивания в магазинах AppStore и Google Play)			
	Блок охлаждения ComfoCool Q600 L ST , подключение приточного воздуховода слева <i>CC-CAQ600-L-STT</i>	471 410 005	6 719,25	B
	Блок охлаждения ComfoCool Q600 R ST , подключение приточного воздуховода справа <i>CC-CAQ600-R-STT</i>	471 410 006	6 719,25	B
	Дополнительные аксессуары: Монтажное основание, ComfoSense C или модуль ComfoConnect LAN C			
Аксессуары для блока охлаждения ComfoCool				
	Монтажное основание для ComfoAir Q350/450/600 Высота = 255 мм <i>FRA-CAQ</i>	471 502 008	232,66	C
Энтальпийный теплообменник				
	Энтальпийный теплообменник Служит для рекуперации тепла и влаги			
	для ComfoAir Q350/450/600 <i>HEX-ERV-CAQ</i>	400 502 010	1 626,57	
	для ComfoAir 160 <i>HEX-MOD-ERV-G90/CA160</i>	400 400 037	2 239,13	
	для ComfoAir 180 <i>HEX-ERV-CA180-BOX</i>	400 400 039	2 106,45	B
	для ComfoAir 200 <i>HEX-ERV-L480xW288xH326</i>	400 400 017	2 239,13	
	для ComfoAir 500/550 and Novus 300/450 <i>HEX-ERV-366_H500-S-000254-PCK</i>	400 400 014	1 808,39	
	для Focus 200 <i>HEX-ERV-366-H265-S-003097-PCK</i>	527 007 480	825,53	

Вентиляционные установки Climos				
Продукт	Описание	Артикул	Цена, €	Товарная группа
Climos 200				
<p>Сертифицирована для использования в пассивных домах</p> <p>Варианты подключения см. на стр. 31</p>	<p>Вентиляционная установка Climos 200 Enthalpie Производительность 200 м³/ч (100 Па), перекрестно-противоточный энтальпийный теплообменник, вентиляторы постоянного тока для поддержания постоянного давления, без патрубка конденсатоотводчика, для настенного и подпотолочного монтажа, без панели управления. Размер: 594 x 1019 x 250 мм (Ш x Д x В).</p>			
	<p>Climos 200 L Enthalpie с левосторонним подключением приточного воздуховода. <i>CLI200-ERV-BAS-L</i></p>	527 003 250	4 766,94	E
	<p>Climos 200 R Enthalpie с правосторонним подключением приточного воздуховода. <i>CLI200-ERV-BAS-R</i></p>	527 003 240	4 766,94	E
	<p>Вентиляционная установка Climos 200 V Enthalpie Производительность 200 м³/ч (100 Па) перекрестно-противоточный энтальпийный теплообменник, вентиляторы постоянного тока для поддержания постоянного давления, без патрубка конденсатоотводчика, электрический преднагреватель, для настенного и подпотолочного монтажа. Без панели управления. Размер: 594 x 1019 x 250 мм (Ш x Д x В).</p>			
	<p>Climos 200 VL Enthalpie с левосторонним подключением приточного воздуховода. <i>CLI200-ERV-COF-PRH-L</i></p>	527 003 270	5 484,06	E
	<p>Climos 200 VR Enthalpie с правосторонним подключением приточного воздуховода. <i>CLI200-ERV-COF-PRH-R</i></p>	527 003 260	5 484,06	E
Аксессуары для Climos 200				
	<p>Панель управления с дисплеем TFT RD с цветным сенсорным дисплеем, может использоваться для вентиляционных установок для Climos, Focus, Novus. Цвет корпуса: нержавеющая сталь. <i>CU-TSS-RDS-PCK</i></p>	521 014 140	644,65	C
	<p>Панель управления с дисплеем LED RD с плёночно-контактной клавиатурой, может использоваться для вентиляционных установок Climos, Focus, Novus. В комплекте с рамкой. Цвет: RAL 9010. <i>CU-LED-RDS-PCK</i></p>	521 014 130	334,03	C
	<p>Набор декоративных крышек для фильтра Количество в наборе: 2 шт. Цвет: RAL 3020. <i>ACC-COV-FIL-CLI200-3020-PCK</i></p>	528 007 870	135,94	C
	<p>Набор фильтров для Climos 200 M5, ISO Coarse ≥ 75 % Количество в наборе: 2 шт. <i>FIL-CLI200-CRS/M5-2PC-PCK</i></p>	527 004 270	60,45	B
	<p>Набор фильтров для Climos 200 M5 / F7, ISO Coarse ≥ 75 % / ISO ePM1 60 % Количество в наборе: 2 шт. <i>FIL-CLI200-CRS/M5-ePM1/F7-2PC-PCK</i></p>	527 004 280	64,48	B
	<p>Ревизионный люк используется при отделке помещения сухим способом, подходит для вентиляционной установки Climos 200. <i>COV-SRV-L1300-W700-CLI200</i></p>	528 007 930	342,40	B







Вентиляционные установки Focus				
Продукт	Описание	Артикул	Цена, €	Товарная группа
Focus 200				
  <p>Сертифицирована для использования в пассивных домах</p> <p>Варианты подключения см. на стр. 31</p>	<p>Вентиляционная установка Focus 200 Производительность 200 м³/ч (150 Па), перекрестно-противоточный теплообменник, вентиляторы постоянного тока, настенный монтаж, в комплекте с настенным крепежом, без панели управления. Размер: 752 x 565 x 362 мм (Ш x В x Г).</p>			
	<p>Focus 200 L с левосторонним подключением приточного воздуховода. <i>FOC200-L</i></p>	527 002 060	3 966,12	E
	<p>Focus 200 R с правосторонним подключением приточного воздуховода. <i>FOC200-R</i></p>	527 002 070	3 966,12	E
	<p>Вентиляционная установка Focus 200 Enthalpie Производительность 200 м³/ч (150 Па) перекрестно-противоточный энтальпийный теплообменник, вентиляторы постоянного тока, настенный монтаж, в комплекте с настенным крепежом, без панели управления. Размер: 752 x 565 x 362 мм (Ш x В x Г).</p>			
	<p>Focus 200 L Enthalpie с левосторонним подключением приточного воздуховода. <i>FOC200-ERV-L</i></p>	527 002 080	4 561,38	E
	<p>Focus 200 R Enthalpie с правосторонним подключением приточного воздуховода. <i>FOC200-ERV-R</i></p>	527 002 090	4 561,38	E
Аксессуары для Focus 200				
	<p>Панель управления с дисплеем TFT RD с цветным сенсорным дисплеем, может использоваться для вентиляционных установок для Climos, Focus, Novus. Цвет корпуса: нержавеющая сталь. <i>CU-TSS-RDS-PCK</i></p>	521 014 140	644,65	C
	<p>Панель управления с дисплеем LED RD с плёночно-контактной клавиатурой, может использоваться для вентиляционных установок Climos, Focus, Novus. В комплекте с рамкой. Цвет: RAL 9010. <i>CU-LED-RDS-PCK</i></p>	521 014 130	334,03	C
	<p>Летний модуль Focus используется в качестве замены для теплообменника при эксплуатации системы вентиляции в летнее время. <i>SBX-FCS200</i></p>	527 002 940	170,35	B
	<p>Монтажное основание Регулируемая высота = 280 мм – 320 мм. <i>FRA-FCS200-GAL</i></p>	527 002 280	170,35	C
	<p>Сухой сифон 5/4" для Focus и Novus. <i>SIP-5/4"-CA350/550-CF-L</i></p>	990 201 330	76,57	C
	<p>Набор фильтров G4 для Focus 200, ISO Coarse ≥ 70 % Количество в наборе: 2 шт. <i>FIL-FCS-CRS/G4-2PC-PCK</i></p>	527 004 260	56,58	B
	<p>Набор фильтров G4 / F7 для Focus 200, ISO Coarse ≥ 70 % / ISO ePM1 ≥ 60 % (G4 / F7) Количество в наборе: 2 шт. <i>FIL-FCS-CCP-CRS/G4-ePM1/F7-2PC-PCK</i></p>	527 003 430	62,62	B
	<p>Набор фильтров G4 / F7 для Focus 200, ISO Coarse ≥ 70 % / ISO ePM1 ≥ 60 % (G4 / F7) Количество в наборе: 10 шт. <i>FIL-FCS-CCP-ePM1/F7-10PC-PCK</i></p>	527 003 430	62,62	B

Вентиляционные установки Novus				
Продукт	Описание	Артикул	Цена, €	Товарная группа
Novus 300				
	<p>Вентиляционная установка Novus 300 Производительность 300 м³/ч (150 Па), перекрестно-противоточный теплообменник с автоматическим летним байпасом, вентиляторы с электродвигателями постоянного тока для поддержания постоянного давления, настенный монтаж, в комплекте с настенным крепежом, без панели управления. Размер: 792 x 952 x 591 мм (Ш x В x Г).</p>			
	Novus 300 SL вертикальный, с левосторонним подключением приточного воздуховода. <i>NOV300-L-VER</i>	527 003 730	5 649,66	E
	Novus 300 SR вертикальный, с правосторонним подключением приточного воздуховода. <i>NOV300-R-VER</i>	527 003 750	5 649,66	E
	Novus 300 LL горизонтальный, с левосторонним подключением приточного воздуховода. <i>NOV300-L-HOR</i>	527 003 810	5 649,66	E
	Novus 300 LR горизонтальный, с правосторонним подключением приточного воздуховода. <i>NOV300-R-HOR</i>	527 003 830	5 649,66	E
	<p>Вентиляционная установка Novus 300 V Производительность 300 м³/ч (150 Па), перекрестно-противоточный теплообменник с автоматическим летним байпасом, вентиляторы с электродвигателями постоянного тока, электрический преднагреватель, настенный монтаж, в комплекте с настенным крепежом, без панели управления. Размер: 792 x 952 x 591 мм (Ш x В x Г).</p>			
	Novus 300 VSL со встроенным электрическим преднагревателем вертикальный, с левосторонним подключением приточного воздуховода. <i>NOV300-L-VER-PRH</i>	527 003 740	6 332,40	E
	Novus 300 VSR со встроенным электрическим преднагревателем вертикальный, с правосторонним подключением приточного воздуховода. <i>NOV300-R-VER-PRH</i>	527 003 760	6 332,40	E
	Novus 300 VLL со встроенным электрическим преднагревателем горизонтальный, с левосторонним подключением приточного воздуховода. <i>NOV300-L-HOR-PRH</i>	527 003 820	6 332,40	E
	Novus 300 VLR со встроенным электрическим преднагревателем горизонтальный, с правосторонним подключением приточного воздуховода. <i>NOV300-R-HOR-PRH</i>	527 003 840	6 332,40	E
	<p>Вентиляционная установка Novus 300 Enthalpie Производительность 300 м³/ч (150 Па), перекрестно-противоточный энтальпийный теплообменник с функцией рекуперации влаги и с автоматическим летним байпасом, вентиляторы постоянного тока, настенный монтаж, в комплекте с настенным крепежом, без панели управления. Размер: 792 x 952 x 591 мм (Ш x В x Г).</p>			
	Novus 300 SL Enthalpie вертикальный, с левосторонним подключением приточного воздуховода. <i>NOV300-ERV-L-VER</i>	527 003 770	6 596,82	E
	Novus 300 SR Enthalpie вертикальный, с правосторонним подключением приточного воздуховода. <i>NOV300-ERV-R-VER</i>	527 003 790	6 596,82	E
	Novus 300 LL Enthalpie горизонтальный, с левосторонним подключением приточного воздуховода. <i>NOV300-ERV-L-HOR</i>	527 003 850	6 596,82	E
	Novus 300 LR Enthalpie горизонтальный, с правосторонним подключением приточного воздуховода. <i>NOV300-ERV-R-HOR</i>	527 003 870	6 596,82	E
	<p>Вентиляционная установка Novus 300 V Enthalpie Производительность 300 м³/ч (150 Па), перекрестно-противоточный энтальпийный теплообменник с функцией рекуперации влаги и с автоматическим летним байпасом, вентиляторы постоянного тока, электрическим преднагревателем, настенный монтаж, в комплекте с настенным крепежом, без панели управления. Размер: 792 x 952 x 591 мм (Ш x В x Г).</p>			
	Novus 300 VSL Enthalpie со встроенным электрическим преднагревателем, вертикальный, с левосторонним подключением приточного воздуховода. <i>NOV300-ERV-L-VER-PRH</i>	527 003 780	7 487,10	E
	Novus 300 VSR Enthalpie со встроенным электрическим преднагревателем, вертикальный, с правосторонним подключением приточного воздуховода. <i>NOV300-ERV-R-VER-PRH</i>	527 003 800	7 487,10	E
	Novus 300 VLL Enthalpie со встроенным электрическим преднагревателем, горизонтальный, с левосторонним подключением приточного воздуховода. <i>NOV300-ERV-L-HOR-PRH</i>	527 003 860	7 487,10	E
	Novus 300 VLR Enthalpie со встроенным электрическим преднагревателем, горизонтальный, с правосторонним подключением приточного воздуховода. <i>NOV300-ERV-R-HOR-PRH</i>	527 003 880	7 487,10	E



Сертифицирована для использования в пассивных домах







Варианты подключения см. на стр. 31









Вентиляционные установки Novus				
Продукт	Описание	Артикул	Цена, €	Товарная группа
Аксессуары для Novus 300				
	Панель управления с дисплеем TFT RD с цветным сенсорным дисплеем, может использоваться для вентиляционных установок Climos, Focus, Novus. Цвет корпуса: нержавеющая сталь. <i>CU-TSS-RDS-PCK</i>	521 014 140	644,65	C
	Панель управления с дисплеем LED RD с плёночно-контактной клавиатурой, может использоваться для вентиляционных установок Climos, Focus, Novus. В комплекте с рамкой. Цвет: RAL 9010. <i>CU-LED-RDS-PCK</i>	521 014 130	334,03	C
	Монтажное основание Регулируемая высота = 280 мм – 320 мм. <i>FRA-NOV-GAL</i>	527 002 140	170,35	C
	Сухой сифон 5/4" для вентиляционных установок Focus и Novus. <i>SIP-5/4"-CA350/550-CF-L</i>	990 201 330	76,57	C
	Набор фильтров G4 для вентиляционных установок Novus 300 / 450, ISO Coarse ≥ 70 % Количество в наборе: 2 шт. <i>FIL-NOV-CRS/G4-2PC-PCK</i>	527 004 250	65,10	B
	Набор фильтров G4 / F7 для Novus 300 / 450, ISO Coarse ≥ 70 % / ISO ePM10 60 % Количество в наборе: 2 шт. <i>FIL-NOV-CRS/G4-ePM10/F7-2PC-PCK</i>	527 003 440	75,33	B
	Набор фильтров F7 для Novus 300 / 450, ISO ePM10 60 % Количество в наборе: 10 шт. <i>FIL-NOV-ePM10/F7-10PC-PCK</i>	527 003 440	75,33	B

Вентиляционные установки Novus				
Продукт	Описание	Артикул	Цена, €	Товарная группа
Novus 450				
	<p>Вентиляционная установка Novus 450 Производительность 450 м³/ч (200 Па), перекрестно-противоточный теплообменник с автоматическим летним байпасом, вентиляторы с электродвигателями постоянного тока, настенный монтаж, в комплекте с настенным крепежом, без панели управления. Размер: 792 x 952 x 591 мм (Ш x В x Г).</p> <p>Novus 450 SL вертикальный, с левосторонним подключением приточного воздуховода <i>NOV450-L-VER</i></p> <p>Novus 450 SR вертикальный, с правосторонним подключением приточного воздуховода <i>NOV450-R-VER</i></p> <p>Novus 450 LL горизонтальный, с левосторонним подключением приточного воздуховода <i>NOV450-L-HOR</i></p> <p>Novus 450 LR горизонтальный, с правосторонним подключением приточного воздуховода <i>NOV450-R-HOR</i></p>			
	<p>Вентиляционная установка Novus 450 V Производительность 450 м³/ч (200 Па), перекрестно-противоточный теплообменник с автоматическим летним байпасом, вентиляторы с электродвигателями постоянного тока, электрический преднагреватель, настенный монтаж, в комплекте с настенным крепежом, без панели управления. Размер: 792 x 952 x 591 мм (Ш x В x Г)</p> <p>Novus 450 VSL со встроенным электрическим преднагревателем вертикальный, с левосторонним подключением приточного воздуховода. <i>NOV450-L-VER-PRH</i></p> <p>Novus 450 VSR со встроенным электрическим преднагревателем вертикальный, с правосторонним подключением приточного воздуховода. <i>NOV450-R-VER-PRH</i></p> <p>Novus 450 VLL со встроенным электрическим преднагревателем горизонтальный, с левосторонним подключением приточного воздуховода. <i>NOV450-L-HOR-PRH</i></p> <p>Novus 450 VLR со встроенным электрическим преднагревателем горизонтальный, с правосторонним подключением приточного воздуховода. <i>NOV450-R-HOR-PRH</i></p>			
	<p>Вентиляционная установка Novus 450 Enthalpie Производительность 450 м³/ч (200 Па), перекрестно-противоточный энтальпийный теплообменник с функцией рекуперации влаги и с автоматическим летним байпасом, вентиляторы постоянного тока, настенный монтаж, в комплекте с настенным крепежом, без панели управления. Размер: 792 x 952 x 591 мм (Ш x В x Г).</p> <p>Novus 450 SL Enthalpie вертикальный, с левосторонним подключением приточного воздуховода. <i>NOV450-ERV-L-VER</i></p> <p>Novus 450 SR Enthalpie вертикальный, с правосторонним подключением приточного воздуховода. <i>NOV450-ERV-R-VER</i></p> <p>Novus 450 LL Enthalpie горизонтальный, с левосторонним подключением приточного воздуховода. <i>NOV450-ERV-L-HOR</i></p> <p>Novus 450 LR Enthalpie горизонтальный, с правосторонним подключением приточного воздуховода. <i>NOV450-ERV-R-HOR</i></p>			
	<p>Вентиляционная установка Novus 450 V Enthalpie Производительность 450 м³/ч (200 Па), перекрестно-противоточный энтальпийный теплообменник с функцией рекуперации влаги и с автоматическим летним байпасом, вентиляторы постоянного тока, электрический преднагреватель, настенный монтаж, в комплекте с настенным крепежом, без панели управления. Размер: 792 x 952 x 591 мм (Ш x В x Г).</p> <p>Novus 450 VSL Enthalpie со встроенным электрическим преднагревателем, вертикальный, с левосторонним подключением приточного воздуховода. <i>NOV450-ERV-L-VER-PRH</i></p> <p>Novus 450 VSR Enthalpie со встроенным электрическим преднагревателем вертикальный, с правосторонним подключением приточного воздуховода. <i>NOV450-ERV-R-VER-PRH</i></p> <p>Novus 450 VLL Enthalpie со встроенным электрическим преднагревателем горизонтальный, с левосторонним подключением приточного воздуховода. <i>NOV450-ERV-L-HOR-PRH</i></p> <p>Novus 450 VLR Enthalpie со встроенным электрическим преднагревателем горизонтальный, с правосторонним подключением приточного воздуховода. <i>NOV450-ERV-R-HOR-PRH</i></p>			



Сертифицирована для использования в пассивных домах

Вентиляционные установки Novus				
Продукт	Описание	Артикул	Цена, €	Товарная группа
Аксессуары для Novus 450				
	Панель управления с дисплеем TFT RD с цветным сенсорным дисплеем, может использоваться для вентиляционных установок Climos, Focus, Novus. Цвет корпуса: нержавеющая сталь. CU-TFT-NOV300-450RD	521 014 140	644,65	C
	Панель управления с дисплеем LED RD с плёночно-контактной клавиатурой, может использоваться для вентиляционных установок Climos, Focus, Novus. В комплекте с рамкой. Цвет: RAL 9010. CU-LED-NOV/FOC/CLI200	521 014 130	334,03	C
	Монтажное основание Регулируемая высота = 280 мм – 320 мм. FRA-NOV300-450	527 002 140	170,35	C
	Сухой сифон 5/4" для вентиляционных установок Focus и Novus. SIP-5/4"-CA350/550-CF-L	990 201 330	76,57	C
	Набор фильтров G4 для вентиляционных установок Novus 300 / 450, ISO Coarse ≥ 70 % Количество в наборе: 2 шт. FIL-NOV300-450-G4-2pc	527 004 250	65,10	B
	Набор фильтров G4 / F7 для Novus 300 / 450, ISO Coarse ≥ 70 % / ISO ePM10 60 % Количество в наборе: 2 шт. FIL-NOV300-450-G4-F7-2pc	527 003 440	75,33	B

Системы защиты от замерзания, дополнительные датчики				
Продукт	Описание	Артикул	Цена, €	Товарная группа
Система защиты от замерзания				
	Блок защиты от замерзания DN 160 Электронагревательный элемент с положительным ТКС мощностью 2000 Вт. В комплекте с фильтром G3, без блока управления. <i>PRH-EPP-DN160-2kW-CRS/G3</i>	527 001 360	533,98	C
	Блок защиты от замерзания DN125 Электронагревательный элемент с положительным ТКС мощностью 700 Вт. В комплекте с фильтром G3, без блока управления. <i>PRH-EPP-DN125-700W-CRS/G3</i>	527 003 450	360,38	C
	Универсальный термостат Модуль регулировки для блока защиты от замерзания. В комплекте с датчиком с отрицательным ТКС 10 кОм. Длина кабеля: 3 м. Подходит для вентиляционных установок с панелью управления с LED-дисплеем. <i>UNI-THE-SET-PCK</i>	521 008 820	464,38	C
	BUS-термостат RD Модуль регулировки для блока защиты от замерзания. В комплекте с соединительным кабелем CAT5 и датчиком с отрицательным ТКС 10 кОм. Длина кабеля: 3 м. Подходит для вентиляционных установок с панелью управления с TFT-дисплеем. <i>BUS-THE-RDS-SET-PCK</i>	527 004 530	340,69	C
Дополнительные датчики				
	Датчик CO₂ Вид монтажа: открытый. Управляющий сигнал: 0 – 10 V <i>SNS-CO2-12DC-0/10V-PCK</i>	528 007 250	732,69	C
	Датчик CO₂ Вид монтажа: открытый. Управляющий сигнал: 0 – 10 V Для Climos, Focus и Novus. В комплекте блоком питания 12 V (подштукатурный монтаж) . <i>SNS-CO2-PSP-CCM-230VAC-12DC-PCK</i>	528 007 280	704,63	C
	Расширитель датчика CO₂ Управляющий сигнал: 0 – 10 V. Для Climos, Focus и Novus. В комплекте с датчиком CO ₂ (528 007 280) и с блоком питания 12 V (подштукатурный монтаж) и модулем регистрации пиковых значений. <i>MVU-SNS-CO2-PSP-CCM-230VAC-12DC-SET-PCK</i>	528 007 290	797,17	C
	Датчик влажности Вид монтажа: открытый. Управляющий сигнал: 0 – 10 V <i>SNS-RH-SFM</i>	659 000 330	696,26	C







Система
воздухораспределения
Zehnder ComfoFresh

Обзор компонентов для подключения вентиляционных установок	30
Аксессуары для подключения вентиляционных установок	32
Компактная система воздухораспределения для квартир	36
Шумоглушители	39
Примеры возможных комбинаций ComfoWell	41
Модульная система ComfoWell	44
Воздухораспределительная система InFloor	49
Воздухораспределительная система OnFloor	56
Обзор декоративных решеток InFloor и OnFloor	60
Декоративные решетки InFloor и OnFloor	62
Тарельчатые диффузоры	67
Сервис	67

Обзор компонентов для подключения вентиляционных установок					
Вентиляционные установки	ComfoAir 160	ComfoAir 200	ComfoAir Q350 TR	ComfoAir Q450 TR	ComfoAir Q600 ST
Соединительные воздуховоды					
Гибкий воздуховод 125 	Прямое подключение	Соединительный ниппель DN 125 990 326 330			
Гибкий воздуховод 160 			Соединительный ниппель DN 160 990 326 331	Соединительный ниппель DN 160 990 326 331	
Гибкий воздуховод 180 					Соединительный ниппель DN 180 990 326 332
Гибкий воздуховод 200 					Переходник DN 180/200 990 326 352
ComfoPipe Compact 125 	Соединительная муфта ComfoPipe Compact 990 328 692	Соединительный ниппель DN 125 990 326 330			
ComfoPipe Compact 160 			Соединительная муфта ComfoPipe Compact 990 328 695	Соединительная муфта ComfoPipe Compact 990 328 695	
ComfoPipe Compact 200 					Переходник DN 180/200 990 326 352
ComfoPipe Plus 160 			Соединительное колено ComfoPipe Plus 160 ComfoAir Q 990 328 704	Соединительное колено ComfoPipe Plus 160 ComfoAir Q 990 328 704	
ComfoPipe Plus 200 					Адаптер ComfoPipe Plus 200 990 328 723

Обзор компонентов для подключения вентиляционных установок

Climos 200 	Focus 200 	Novus 300 	Novus 450 	ComfoCool Q 
Соединительный ниппель DN 125 990 326 330	Соединительный ниппель DN 125 990 326 330			
		Соединительный ниппель DN 160 990 326 331	Соединительный ниппель DN 160 990 326 331	
				Соединительный ниппель DN 180 990 326 332
				Переходник DN 180/200 990 326 352
Соединительный ниппель DN 125 990 326 330	Соединительный ниппель DN 125 990 326 330			
		Соединительный ниппель DN 160 990 326 331	Соединительный ниппель DN 160 990 326 331	
				Переходник DN 180/200 990 326 352
		Соединительный ниппель DN 160 990 326 331	Соединительный ниппель DN 160 990 326 331	

Аксессуары для подключения вентиляционных установок				
Продукт	Наименование	Артикул	Цена, €	Товарная группа
ComfoPipe Plus				
	Труба ComfoPipe Plus соответствует стандарту DIN 1946-6, регулирующему шумоизоляционные свойства теплоизоляционных обшивок толщиной до 60 мм. Материал: вспененный полипропилен, быстроразъемное соединение.			
	DN 160 L = 1000 мм, D = 246/160 мм. <i>TUB-CPP-DN160-L1M</i>	990 328 700	81,84	C
	DN 200 L = 1000 мм, D = 286/200 мм. <i>TUB-CPP-DN200-L1M</i>	990 328 720	109,90	C
	Колено ComfoPipe Plus соответствует стандарту DIN 1946-6, регулирующему шумоизоляционные свойства теплоизоляционных обшивок толщиной до 60 мм. Материал: вспененный полипропилен, быстроразъемное соединение.			
	DN 160 Колено 45°, D = 246/160 мм. <i>BEN-CPP-DN160X45</i>	990 328 701	35,50	C
	DN 200 Колено 45°, D = 286/200 мм. <i>BEN-CPP-DN200X45</i>	990 328 721	57,97	C
	Соединительная муфта ComfoPipe Plus соответствует стандарту DIN 1946-6, регулирующему шумоизоляционные свойства теплоизоляционных обшивок толщиной до 60 мм. Материал: вспененный полипропилен, быстроразъемное соединение.			
	DN 160 D = 277/246 мм. <i>CON-CPP-DN160-M</i>	990 328 702	29,30	C
	DN 200 D = 326/286 мм. <i>CON-CPP-DN200-M</i>	990 328 722	37,36	C
	Колено ComfoPipe Plus 160 для ComfoAir Q350/450 TR, соответствует стандарту DIN 1946-6, регулирующему шумоизоляционные свойства теплоизоляционных обшивок толщиной до 60 мм. Материал: вспененный полипропилен, быстроразъемное соединение, 2 шт.			
	DN 160 колено 45°, D = 246 / 160 мм <i>CON-CAQ350/450-SLN-CPP-DN160-2PC</i>	990 328 704	72,70	C
	Адаптер ComfoPipe Plus 200 соответствует стандарту DIN 1946-6, регулирующему шумоизоляционные свойства теплоизоляционных обшивок толщиной до 60 мм. Предназначен для крепления воздуховода ComfoPipe Plus к вентиляционной установке ComfoAir Q600. Материал: вспененный полипропилен.			
	<i>CON-CA550/CPD-DN200</i>	990 328 723	83,70	C
Набор ComfoPipe Plus для подключения ComfoFond-L Q				
	Набор ComfoPipe Plus 160 для подключения ComfoFond-L Q TR к ComfoAir Q350/450 TR В комплекте: соединительная муфта, кронштейн, коннектор и адаптер ComfoPipe Plus для подключения к ComfoFond-L Q TR			
	<i>CON-CAQ350/450/CF-L-SLN-CPP-DN160-SET</i>	990 328 750	90,99	C
	Набор ComfoPipe Plus 200 для подключения ComfoFond-L Q ST к ComfoAir Q600 ST В комплекте: коннектор и адаптер ComfoPipe Plus для подключения к ComfoFond-L Q ST			
	<i>CON-CAQ600/CF-L-SLN-CPP-DN200-SET</i>	990 328 751	102,15	C

Аксессуары для подключения вентиляционных установок				
Продукт	Наименование	Артикул	Цена, €	Товарная группа
ComfoPipe Compact				
	Труба ComfoPipe Compact Материал: вспененный полипропилен			
	DN125 L = 1000 мм, D = 155 / 125 мм <i>TUB-CPCP-DN125-L1m</i>	990 328 690	62,31	C
	DN160 L = 1000 мм, D = 190 / 160 мм <i>TUB-CPCP-DN160-L1m</i>	990 328 693	59,37	C
	DN200 L = 1000 мм, D = 230 / 200 мм <i>TUB-CPCP-DN200-L1m</i>	990 328 696	104,63	C
	Колено ComfoPipe Compact Material EPP			
	DN 125 колено 45°, D = 155 / 125 мм <i>BEN-CPCP-DN125x45</i>	990 328 691	27,13	C
	DN 160 колено 45°, D = 190 / 160 мм <i>BEN-CPCP-DN160x45</i>	990 328 694	22,79	C
	DN 200 колено 45°, D = 230 / 200 мм <i>BEN-CPCP-DN200x45</i>	990 328 697	39,22	C
	Соединительная муфта ComfoPipe Compact			
	DN 125 D = 179 / 155 мм <i>CON-CPCP-DN125-M</i>	990 328 692	24,96	C
	DN160 D = 214 / 190 мм <i>CON-CPCP-DN160-M</i>	990 328 695	24,80	C
	DN200 D = 254 / 230 мм <i>CON-CPCP-DN200-M</i>	990 328 698	27,44	C
	Двойная соединительная муфта ComfoPipe Compact			
	125 D = 185 / 155 мм <i>CON-CPCP-DN125-M/M</i>	990 328 760	24,65	C
	160 D = 220 / 190 мм <i>CON-CPCP-DN160-M/M</i>	990 328 761	24,49	C
	200 D = 260 / 230 мм <i>CON-CPCP-DN200-M/M</i>	990 328 762	29,61	C
	Переходник ComfoPipe 180 мм на 150 мм Материал: оцинкованная сталь, с уплотнителями <i>TRA-SEL-CP-DN180/150-M/N</i>	990 328 662	31,93	C
	Переходник ComfoPipe 180 мм на 160 мм Материал: оцинкованная сталь, с уплотнителями <i>TRA-SEL-CP-DN180/160</i>	990 328 664	36,58	C
	Переходник ComfoPipe Compact 200 мм на 180 мм Для присоединения ComfoFond-L Q ST к ComfoPipe Compact DN 200 <i>TRA-CPP-DN200/180</i>	990 326 341	41,85	C
	Переходник			
	DN 160/125 <i>TRA-SEL-DN160/125-N</i>	990 326 336	26,51	C
	DN 160/150 <i>TRA-SEL-DN160/150-N</i>	990 326 346	29,14	C
	DN 180/125 <i>TRA-SEL-DN180/125-N</i>	990 326 338	32,86	C
	DN 180/160 <i>TRA-SEL-DN180/160-N</i>	990 326 337	29,92	C
	DN 200/180 <i>TRA-SEL-DN180/200-N</i>	990 326 352	35,50	C

Аксессуары для подключения вентиляционных установок				
Продукт	Наименование	Артикул	Цена, €	Товарная группа
Аксессуары для подключения				
	Косой тройник, угол 45 °			
	DN 125/125/125 <i>YPI-SEL-DN125/125/125x45</i>	990 326 300	71,30	C
	DN 160/160/160 <i>YPI-SEL-DN160/160/160x45</i>	990 326 301	104,47	C
	DN 180/180/180 <i>YPI-SEL-DN180/180/180x45</i>	990 326 310	154,54	C
	DN 200/200/200 <i>YPI-SEL-DN200/200/200x45</i>	990 326 316	191,27	C
	Соединительный nipple для подключения гибкого воздуховода или ComfoPipe к воздухозаборнику на крыше или к соединительному патрубку вентиляционной установки.			
	DN 125 CON-DN125-N	990 326 330	12,40	C
	DN 160 CON-DN160-N	990 326 331	13,02	C
	DN 180 CON-DN180-N	990 326 332	15,04	C
	DN 200 CON-DN200-N	990 326 339	16,59	C
	Соединительная муфта			
	DN 125 CON-DN125-M	990 326 333	12,40	C
	DN 160 CON-DN160-M	990 326 334	13,02	C
	DN 180 CON-DN180-M	990 326 335	15,04	C
	DN 200 CON-DN200-M	990 326 340	16,59	C
	Переходник			
	DN 160/125 TRA-SEL-DN160/125	990 326 336	26,51	C
	DN 160/150 TRA-SEL-DN160/150-N	990 326 346	29,14	C
	DN 180/125 TRA-SEL-DN180/125	990 326 338	32,86	C
	DN 180/160 TRA-SEL-DN180/160	990 326 337	29,92	C
	DN 200/180 TRA-SEL-DN180/200-N	990 326 352	35,50	C
	Гибкий воздуховод для соединения вентиляционной установки с воздухораспределительной коробкой, в бухте по 10 м			
	DN 125 <i>TUB-DN125-L10m</i>	990 319 012	136,71	C
	DN 160 <i>TUB-DN160-L10m</i>	990 319 016	175,31	C
	DN 180 <i>TUB-DN180-L10m</i>	990 319 270	216,23	C
	DN 200 <i>TUB-DN200-L10m</i>	990 319 274	257,15	C
	Гибкий воздуховод изолированный, для приточного и вытяжного воздуха, в бухте по 6 м			
	DN 125 <i>TUB-ISO-DN125-L6m</i>	990 319 112	199,80	C
	DN 160 <i>TUB-ISO-DN160-L6m</i>	990 319 271	239,17	C
	DN 180 <i>TUB-ISO-DN180-L6m</i>	990 319 272	268,62	C
	DN 200 <i>TUB-ISO-DN200-L6m</i>	990 319 273	296,52	C
	Хомут для воздуховода Ширина 9 мм, Ø 60 – 215 мм, для крепления гибкого воздуховода. Количество в наборе: 10 шт. <i>MAC-HOC-W9-DN125/200-10PC</i>	990 319 321	71,30	C

Для записей

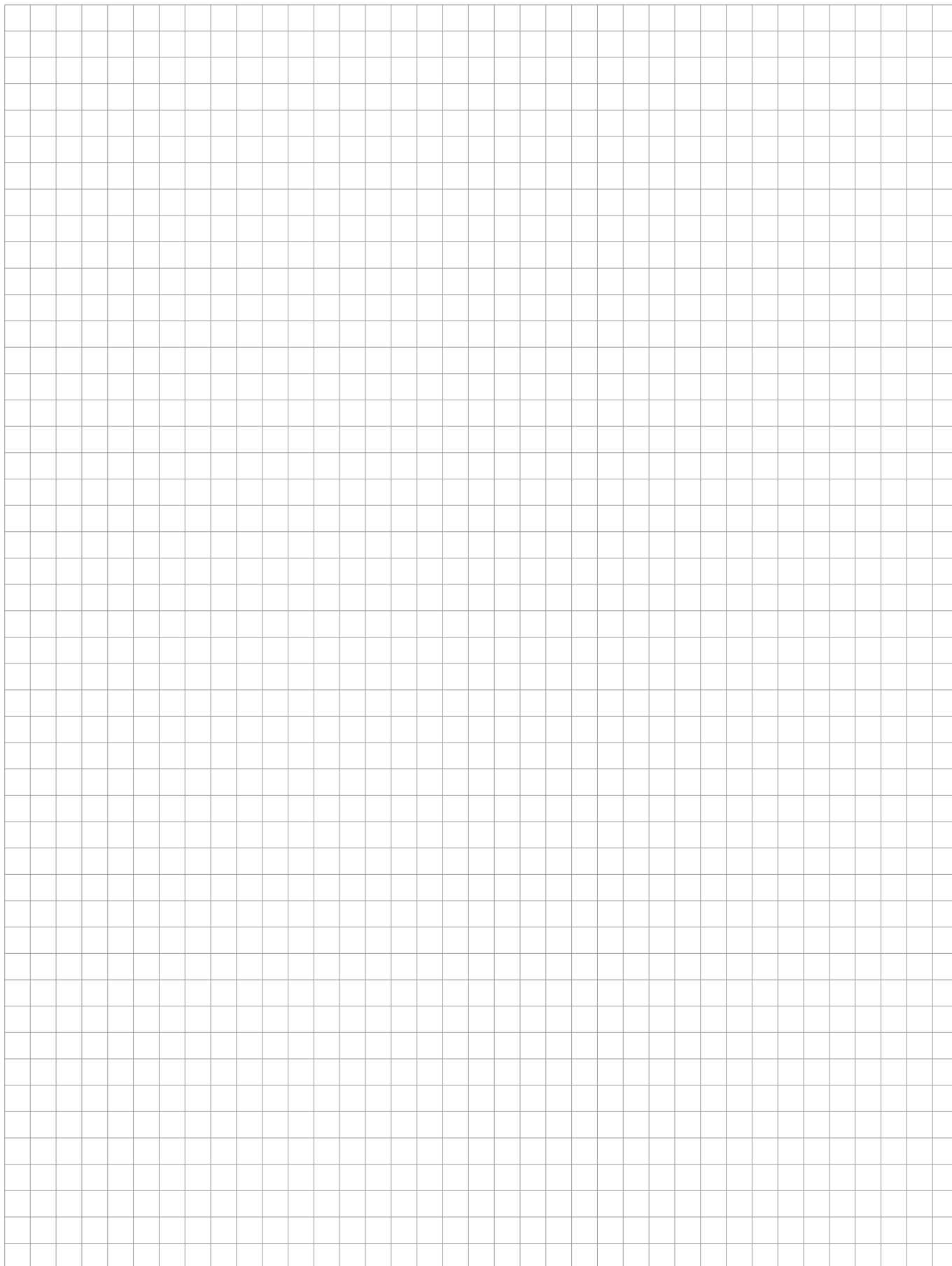

Компактная система воздухоораспределения для квартир

Двойной канал Zehnder ComfoPipe Plus, модульная система для вентиляции квартир с максимальной номинальной производительностью до 120 м³/ч, соответствует стандарту DIN 1946-6, регулирующему шумоизоляционные свойства теплоизоляционных обшивок толщиной до 60 мм.

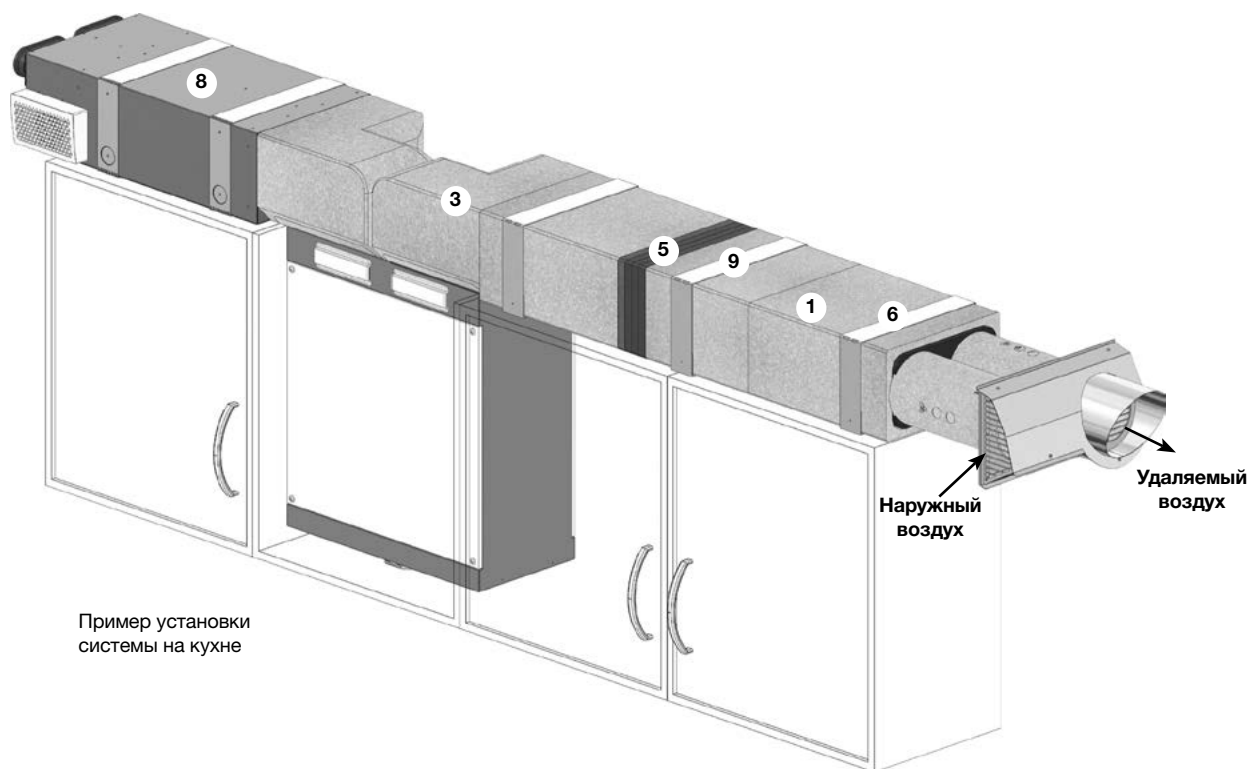

Пример установки системы на кухне

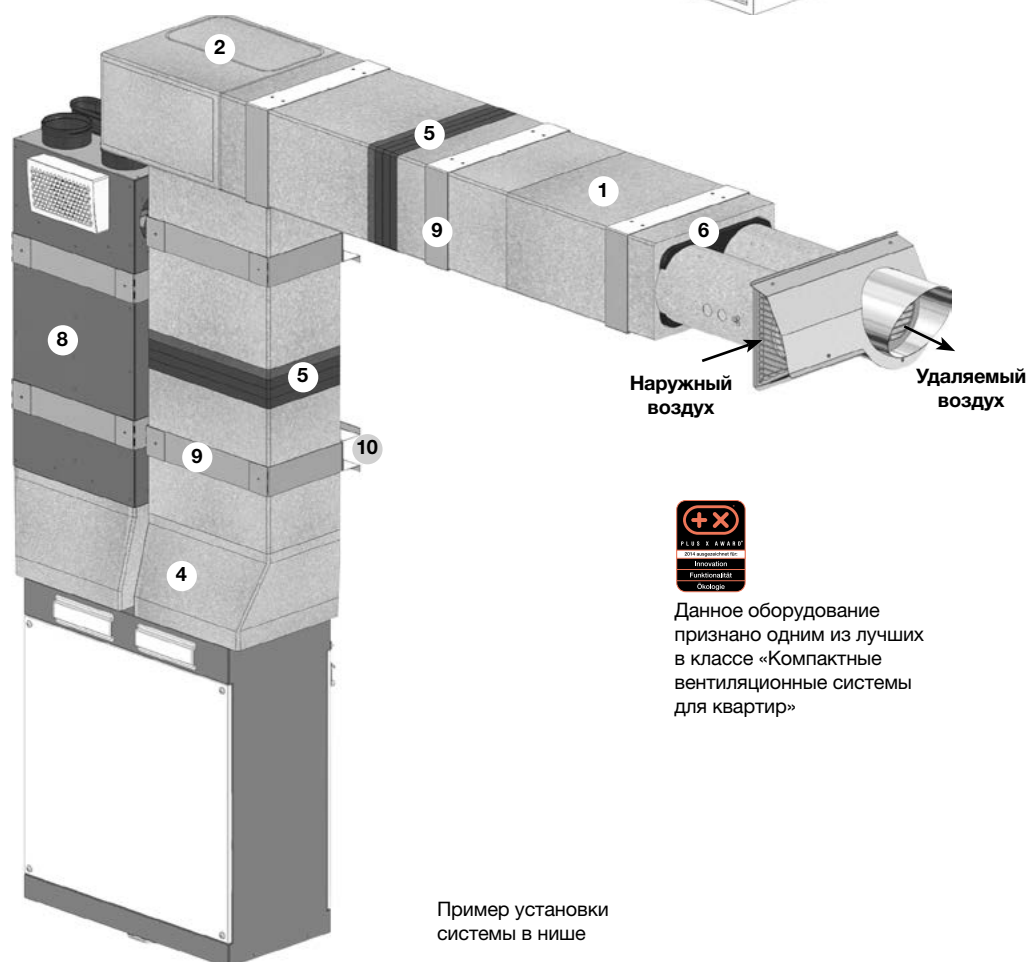



Пример установки системы в нише



Данное оборудование признано одним из лучших в классе «Компактные вентиляционные системы для квартир»

Компактная система воздухораспределения для квартир				
Продукт	Наименование	Артикул	Цена, €	Товарная группа
1 	Двойной канал ComfoPipe Plus соответствует стандарту DIN 1946-6, регулирующему шумоизоляционные свойства теплоизоляционных обшивок толщиной до 60 мм. Приточный и вытяжной воздуховоды в одном корпусе, материал: вспененный полипропилен, соединительный элемент. Размер: 400 x 330 x 200 мм (Д x Ш x В). <i>DCT-CPP-DBL-L400</i>	990 328 800	48,83	C
2 	Колено ComfoPipe Plus для изменения вертикального или горизонтального направления двойного канала ComfoPipe. Материал: вспененный полипропилен, две крышки, соединительный элемент. Размер: 330 x 330 x 200 мм (Д x Ш x В). <i>DEF-CPP</i>	990 328 803	87,27	C
3 	Колено ComfoPipe Plus, горизонтальное угол поворота: 90°, для подключения двойного канала ComfoPipe Plus, материал: вспененный полипропилен, с соединителем для подключения к вентиляционной установке, соединительный элемент. Размер: 330 x 330 x 200 мм (Д x Ш x В). для вывода с правой стороны над ComfoAir 180 <i>CON-CA180/CPP-SET-R</i> для вывода с левой стороны над ComfoAir 180 <i>CON-CA180/CPP-SET-L</i>	990 328 801 990 328 802	92,69 92,69	C C
4 	Коробка подключения ComfoPipe Plus, вертикальная для вертикального подключения двойного канала ComfoPipe Plus к вентиляционной установке ComfoAir 180. Материал: вспененный полипропилен, с соединителем для подключения к вентиляционной установке, соединительный элемент. Размер: 330 x 280 x 200 мм (Д x Ш x В). <i>CON-CA180/CPP-SET-V</i>	990 328 805	92,69	C
5 	Компенсатор длины ComfoPipe Plus для облегчения монтажа двойного канала ComfoPipe Plus, в комплекте с соединительным ниппелем и 4 проставками. <i>EXT-CPP-L175</i>	990 328 808	61,07	C
6 	Переходник ComfoPipe Plus для перехода с двойного канала ComfoPipe Plus на DN 125. Может использоваться также в качестве внутрисстенного блока для организации проточной вентиляции в комбинации с ComfoPipe 125. <i>TRA-CPP-DCT/DN125</i> Информацию о ComfoPipe 125 см. на стр. 33	990 328 807	104,78	C
	Коробка подключения ComfoPipe Plus DN 125 для вертикального подключения ComfoAir 180 к ComfoPipe 125. Материал: вспененный полипропилен, с соединителем для подключения к вентиляционной установке Информацию о ComfoPipe 125 см. на стр. 33	990 328 804	92,69	C

Компактная система воздухораспределения для квартир				
Продукт	Наименование	Артикул	Цена, €	Товарная группа
8 	Шумоглушитель длинный комбинация шумоглушителя / распределителя с подключением СК 300 и двойного канала ComfoPipe Plus. левосторонний , с соединениями для подключения смежного помещения, предназначен для использования с вентиляционными установками ComfoAir 180 в левостороннем исполнении. Размер: 712 x 330 x 200 мм (Д x Ш x В). <i>SIL-DCT-DBL-SET-L</i>	990 328 819	434,00	C
	правосторонний , с соединениями для подключения смежного помещения, предназначен для использования с вентиляционными установками ComfoAir 180 в правостороннем исполнении. Размер: 712 x 330 x 200 мм (Д x Ш x В). <i>SIL-DCT-DBL-SET-R</i>	990 328 820	434,00	C
9 	Кронштейн для крепления двойного канала ComfoPipe Plus, 1 кронштейн на 1 секцию двойного канала. широкий , для потолочного или настенного монтажа. <i>MAC-DCT-CPP-W333</i>	990 328 814	14,11	C
	узкий , для настенного монтажа. <i>MAC-DCT-CPP-W203</i>	990 328 815	14,11	C
10 	Монтажный профиль для вертикального монтажа двойного канала ComfoPipe Plus над вентиляционной установкой, предназначен для использования в комбинации с широким кронштейном. <i>MAC-DCT-DS</i>	990 328 816	9,15	C

Шумоглушители				
Продукт	Наименование	Артикул	Цена, €	Товарная группа
Аксессуары для подключения				
	Гибкий шумоглушитель DN 125 , длина без штуцера 1000 мм, гибкий <i>SIL-DN125-L1000-FLEX</i>	990 318 031	122,76	C
	DN 150 , длина без штуцера 1000 мм, гибкий <i>SIL-DN150-L1000-FLEX</i>	990 318 032	143,84	C
	DN 160 , длина без штуцера 1000 мм, гибкий <i>SIL-DN160-L1000-FLEX</i>	990 318 033	146,79	C
	DN 180 , длина без штуцера 1000 мм, гибкий <i>SIL-DN180-L1000-FLEX</i>	990 318 034	161,05	C
	DN 200 , длина без штуцера 1000 мм, гибкий <i>SIL-DN200-L1000-FLEX</i>	990 318 035	196,70	C
	Информацию о шумоглушителях Zehnder ComfoWell см. на стр. 44			
	Коробчатый шумоглушитель высокоэффективный, специальный звукоизоляционный материал			
	CSI 350 DN 125 соосный Размеры (Д x Ш x Г) 700 x 281 x 197 мм <i>SIL-CSI350-DN125/125-L700</i>	990 318 243	484,84	C
	CSI 350 DN 160 соосный Размеры (Д x Ш x Г) 700 x 281 x 197 мм <i>SIL-CSI350-DN160/160-L700</i>	990 318 245	427,49	C
	CSI 550 DN 180 соосный Размеры (Д x Ш x Г) 700 x 350 x 232 мм <i>SIL-CSI550-DN180/180-L700</i>	990 318 242	990,92	C
	CSI 550 DN 180 несоосный Размеры (Д x Ш x Г) 900x 350 x 232 мм <i>SIL-CSI550-DN180/180-L900-EXC</i>	990 318 241	990,92	C

ComfoWell

Zehnder ComfoWell - модульная система, состоящая из шумоглушителя, фильтра и воздухораспределительной коробки.

Все компоненты одной серии надежно соединяются между собой. Воздуховоды могут быть подключены к вентиляционной установке как напрямую, так и в различных комбинациях (например, шумоглушитель + шумоглушитель или шумоглушитель + воздухораспределительная коробка).

Модельный ряд включает в себя пять серий, отличающихся шириной воздухораспределительной коробки:



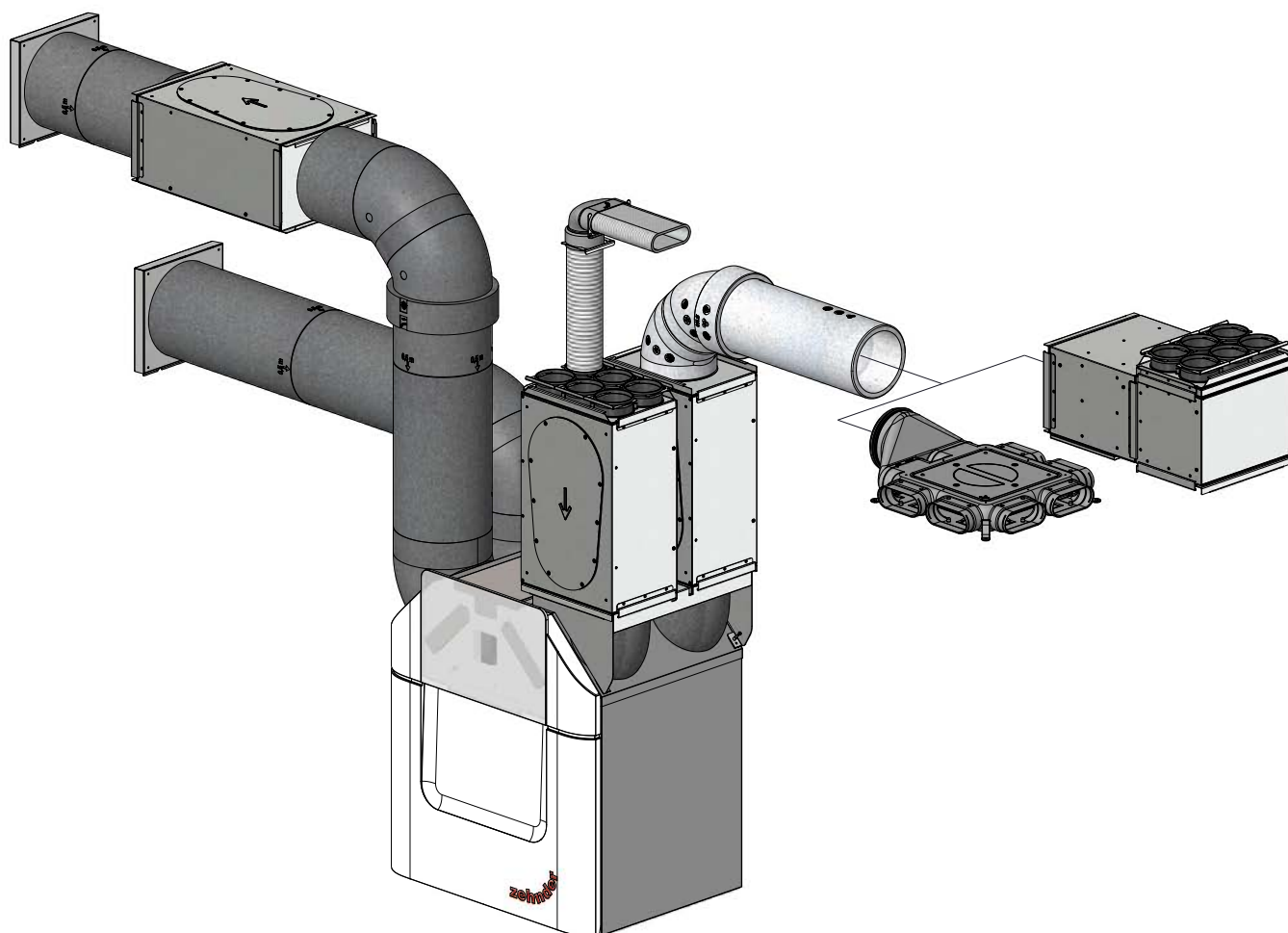

- Серия 220 на 4 подключения, макс. номинальная мощность 160 м³/ч, ComfoTube 75 или 90
- Серия 320 на 6 подключений, макс. номинальная мощность 240 м³/ч, ComfoTube 75 или 90
- Серия 420 на 8 подключений, макс. номинальная мощность 320 м³/ч, ComfoTube 75 или 90
- Серия 520 на 10 подключений, макс. номинальная мощность 400 м³/ч, ComfoTube 75 или 90
- Серия 625 на 12 подключений, макс. номинальная мощность 480 м³/ч, ComfoTube 75 или 90













Примеры возможных комбинаций ComfoWell					
Возможные комбинации	Шумоглушитель DN 125	Воздухораспределительная коробка DN 125 с 6 x ComfoTube 75	Корпус фильтра DN 160, с фильтром F7 или угольным фильтром	Комбинация шумоглушителя / воздухораспределительной коробки с 6 x ComfoTube 75, DN 125	Комбинация шумоглушителя / воздухораспределительной коробки с 6 x ComfoTube 75, DN 125
Отдельные компоненты					
Шумоглушитель 	1 x Шумоглушитель CW-S 320 990 323 501			1 x Шумоглушитель CW-S 320 990 323 501	2 x Шумоглушитель CW-S 320 990 323 501
Воздухораспределительная коробка 		1 x Воздухораспределительная коробка CW-D 320 990 323 531		1 x Воздухораспределительная коробка CW-D 320 990 323 531	
Монтажная панель 		1 x Монтажная панель CW-M 320-6 x 75/P 990 323 612		1 x Монтажная панель CW-M 320-6 x 75/P 990 326 612	1 x Монтажная панель CW-M 320-6 x 75/P 990 326 612
Корпус фильтра 			1 x Корпус фильтра CW-F 320 990 323 551		
Фильтр тонкой очистки 			1 x Фильтр тонкой очистки CW-F7 320 990 323 603		
Угольный фильтр 			1 x Угольный фильтр CW-FC 320 990 323 605		
Торцевая крышка 	2 x Торцевая крышка CW-P 320 DN 125 концентрическая 990 323 511	1 x Торцевая крышка CW-P 320 DN 125 концентрическая 990 323 511	2 x Торцевая крышка CW-P 320 DN 160 концентрическая 990 323 512	1 x Торцевая крышка CW-P 320 DN 125 концентрическая 990 323 511	1 x Торцевая крышка CW-P 320 DN 125 концентрическая 990 323 511
Цена в €	405,64	390,45	572,57	639,53	682,31

Примеры возможных комбинаций ComfoWell				
Возможные комбинации	Шумоглушитель / воздухораспределительной коробки с ComfoAir 160 и 2 x 4 ComfoTube 75	Шумоглушитель / воздухораспределительной коробки с ComfoAir 200 и 2 x 6 ComfoTube 75	Комбинация шумоглушитель / воздухораспределительной коробки с ComfoAir Q350 TR и 2 x 8 ComfoTube 75	Комбинация шумоглушитель / воздухораспределительной коробки с ComfoAir Q350 TR и 2 x 12 ComfoTube 75
Отдельные компоненты				
Шумоглушитель 	2 x Шумоглушитель CW-S 220 990 323 500	2 x Шумоглушитель CW-S 320 990 323 501	2 x Шумоглушитель CW-S 420 990 323 504	2 x Шумоглушитель CW-S 625 990 323 505
Монтажная панель 	2 x Монтажная панель CW-M 220-4 x 75/P 990 323 610	2 x Монтажная панель CW-M 320-6 x 75/P 990 323 612	2 x Монтажная панель CW-M 420-8 x 75/P 990 323 621	2 x Монтажная панель CW-M 625-12 x 75/P 990 323 631
Набор для монтажа 	1 x Набор для монтажа CW-K220 CA 160 990 323 569	1 x Набор для монтажа CW-K320 CA 200 990 323 517	1 x Набор для монтажа CW-K 420 ComfoAir Q350/450 TR 990 323 640	1 x Набор для монтажа CW-K 625 ComfoAir Q350/450 TR 990 323 643
Торцевая крышка 				
Гибкий воздуховод 				
Соединительный ниппель 				
Цена в €	774,23	903,19	1 056,02	1 333,47

Примеры возможных комбинаций ComfoWell



Комбинация шумоглушитель / воздухораспределительной коробки с ComfoAir Q450 TR и 2 x 8 ComfoTube 90	Комбинация шумоглушитель / воздухораспределительной коробки с ComfoAir Q600 ST и 2 x 12 ComfoTube 90	Комбинация шумоглушитель / воздухораспределительной коробки с Focus 200 и 2 x 4 ComfoTube 75	Комбинация шумоглушитель / воздухораспределительной коробки с Climos 200 и 2 x 6 ComfoTube 75	Комбинация шумоглушитель / воздухораспределительной коробки с Novus 300 / 450 и 2 x 10 ComfoTube 75
				
2 x Шумоглушитель CW-S 420 990 323 504	2 x Шумоглушитель CW-S 625 990 323 505	2 x Шумоглушитель CW-S 220 990 323 500	2 x Шумоглушитель CW-S 320 990 323 501	2 x Шумоглушитель CW-S 520 990 323 502
2 x Монтажная панель CW-M 420-8 x 90/P 990 323 622	2 x Монтажная панель CW-M 625-12 x 90/P 990 323 632	2 x Монтажная панель CW-M 220-4 x 75/P 990 323 610	2 x Монтажная панель CW-M 320-6 x 75/P 990 323 612	2 x Монтажная панель CW-M 520-10 x 75/P 990 323 614
1 x Набор для монтажа CW-K 420 ComfoAir Q350/450 TR 990 323 640	1 x Набор для монтажа CW-K 625 ComfoAir Q600 ST 990 323 642			
		2 x Торцевая крышка CW-P 220-DN125 990 323 510	2 x Торцевая крышка CW-P 320-DN125 990 323 511	2 x Торцевая крышка CW-P 520-DN160 990 323 564
		Гибкий воздуховод DN125 990 319 012		Гибкий воздуховод DN160 990 319 016
		2 x Соединительный ниппель DN 125 990 326 330		2 x Соединительный ниппель DN 160 990 326 331
1 098,18	1 408,80	899,62	866,45	1 357,65

ComfoWell				
Продукт	Наименование	Артикул	Цена, €	Товарная группа
	<p>Шумоглушитель без торцевых крышек, высокоэффективная звукоизоляционная кулиса, в комплекте с фиксирующими зажимами и креплениями.</p> <p>Шумоглушитель CW-S 220 Размер: 500 x 220 x 230 (Д x Ш x Г) <i>SIL-CW220</i></p>	990 323 500	222,74	C
	<p>Шумоглушитель CW-S 320 Размер: 500 x 320 x 230 (Д x Ш x Г) <i>SIL-CW320</i></p>	990 323 501	249,09	C
	<p>Шумоглушитель CW-S 420 Размер: 500 x 420 x 230 (Д x Ш x Г) <i>SIL-CW420</i></p>	990 323 504	291,56	C
	<p>Шумоглушитель CW-S 520 Размер: 500 x 520 x 230 (Д x Ш x Г) <i>SIL-CW520</i></p>	990 323 502	337,44	C
	<p>Шумоглушитель CW-S 625 Размер: 500 x 625 x 230 (Д x Ш x Г) <i>SIL-CW625</i></p>	990 323 505	381,61	C
	<p>Воздухораспределительная коробка предназначена для установки монтажной панели, без торцевых крышек, внутренний слой шумоизоляции, ревизионная крышка, в комплекте с фиксирующими зажимами и креплениями.</p> <p>Воздухораспределительная коробка CW-D 220 Размер: 230 x 220 x 230 (Д x Ш x Г) <i>DIS-CW220-DIV</i></p>	990 323 530	165,39	C
	<p>Воздухораспределительная коробка CW-D 320 Размер: 230 x 320 x 230 (Д x Ш x Г) <i>DIS-CW320-DIV</i></p>	990 323 531	206,31	C
	<p>Воздухораспределительная коробка CW-D 420 Размер: 230 x 420 x 230 (Д x Ш x Г) <i>DIS-CW420-DIV</i></p>	990 323 620	232,66	C
	<p>Воздухораспределительная коробка CW-D 520 Размер: 230 x 520 x 230 (Д x Ш x Г) <i>DIS-CW520-DIV</i></p>	990 323 532	260,56	C
	<p>Воздухораспределительная коробка CW-D 625 Размер: 230 x 625 x 230 (Д x Ш x Г) <i>DIS-CW625-DIV</i></p>	990 323 630	286,60	C





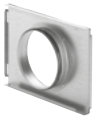



ComfoWell				
Продукт	Наименование	Артикул	Цена, €	Товарная группа
	<p>Монтажная панель для подключения воздуховодов ComfoTube 75 или 90, устанавливается на воздухораспределительную коробку или на шумоглушитель, в комплекте с фиксирующими зажимами. Пластиковый коннектор ComfoTube повышает герметичность и стабильность соединения.</p> <p>Монтажная панель CW-M 220-4 x 75/P Размер: 220 x 40 x 230 (Ш x В x Г) <i>MPL-CW220-4DN75/P</i></p>	990 323 610	83,39	C
	<p>Монтажная панель CW-M 220-4 x 90/P Размер: 220 x 40 x 230 (Ш x В x Г) <i>MPL-CW220-4DN90/P</i></p>	990 323 611	94,24	C
	<p>Монтажная панель CW-M 320-6 x 75/P Размер: 320 x 40 x 230 (Ш x В x Г) <i>MPL-CW320-6DN75/P</i></p>	990 323 612	105,87	C
	<p>Монтажная панель CW-M 320-6 x 90/P Размер: 320 x 40 x 230 (Ш x В x Г) <i>MPL-CW320-6DN90/P</i></p>	990 323 613	116,10	C
	<p>Монтажная панель CW-M 420-8 x 75/P Размер: 420 x 40 x 230 (Ш x В x Г) <i>MPL-CW420-8DN75/P</i></p>	990 323 621	126,64	C
	<p>Монтажная панель CW-M 420-8 x 90/P Размер: 420 x 40 x 230 (Ш x В x Г) <i>MPL-CW420-8DN90/P</i></p>	990 323 622	147,72	C
	<p>Монтажная панель CW-M 520-10 x 75/P Размер: 520 x 40 x 230 (Ш x В x Г) <i>MPL-CW520-10DN75/P</i></p>	990 323 614	147,25	C
	<p>Монтажная панель CW-M 520-10 x 90/P Размер: 520 x 40 x 230 (Ш x В x Г) <i>MPL-CW520-10DN90/P</i></p>	990 323 615	180,27	C
	<p>Монтажная панель CW-M 625-12 x 75/P Размер: 625 x 40 x 230 (Ш x В x Г) <i>MPL-CW625-12DN75/P</i></p>	990 323 631	168,80	C
	<p>Монтажная панель CW-M 625-12 x 90/P Размер: 625 x 40 x 230 (Ш x В x Г) <i>MPL-CW625-12DN90/P</i></p>	990 323 632	209,72	C
	<p>Дистанционная рамка для обеспечения плотного прилегания к монтажной панели, в комплекте с крепежными штифтами.</p> <p>Дистанционная рамка CW-DF 220, в комплекте с прижимной планкой и фиксатором Размер: 220 x 24 x 230 (Ш x В x Г) <i>MAC-CW220-FRA-MF</i></p>	990 323 537	73,78	C
	<p>Дистанционная рамка CW-DF 320, в комплекте с прижимной планкой и фиксатором Размер: 320 x 24 x 230 (Ш x В x Г) <i>MAC-CW320-FRA-MF</i></p>	990 323 538	78,74	C
	<p>Дистанционная рамка CW-DF 420 в комплекте с прижимной планкой и фиксатором Размер: 436 x 28 x 230 (Ш x В x Г) <i>MAC-CW420-FRA-MF</i></p>	990 323 624	81,07	C
	<p>Дистанционная рамка CW-DF 520, в комплекте с прижимной планкой и фиксатором Размер: 520 x 24 x 230 (Ш x В x Г) <i>MAC-CW520-FRA-MF</i></p>	990 323 539	83,39	C
<p>Дистанционная рамка CW-DF 625 в комплекте с прижимной планкой и фиксатором Размер: 641 x 28 x 230 (Ш x В x Г) <i>MAC-CW625-FRA-MF</i></p>	990 323 634	86,03	C	

ComfoWell				
Продукт	Наименование	Артикул	Цена, €	Товарная группа
	Корпус фильтра без фильтра и торцевой крышки, предназначен для установки фильтра тонкой очистки или угольного фильтра, в комплекте с прижимной планкой и фиксатором. Корпус фильтра CW-F 220 Размер: 300 x 220 x 230 (Д x Ш x Г) <i>FHO-CW220</i>	990 323 550	239,17	C
	Корпус фильтра CW-F 320 Размер: 300 x 320 x 230 (Д x Ш x Г) <i>FHO-CW320</i>	990 323 551	271,87	C
	Корпус фильтра CW-F 420 Размер: 300 x 420 x 230 (Д x Ш x Г) <i>FHO-CW420</i>	990 323 554	283,34	C
	Корпус фильтра CW-F 520 Размер: 300 x 520 x 230 (Д x Ш x Г) <i>FHO-CW520</i>	990 323 552	294,81	C
	Корпус фильтра CW-F 625 Размер: 300 x 625 x 230 (Д x Ш x Г) <i>FHO-CW625</i>	990 323 555	307,99	C
	Фильтр тонкой очистки для установки в корпус фильтра. Кол-во в наборе: 2 шт. Фильтр тонкой очистки CW 220-PM1-75% Размер: 225 x 200 x 48 (Д x Ш x Г), Filter F7 <i>FIL-CW220-PM1-75%</i> Фильтр тонкой очистки CW 320-PM1-75% Размер: 225 x 300 x 48 (Д x Ш x Г), Filter F7 <i>FIL-CW320-PM1-75%</i> Фильтр тонкой очистки CW 420-PM1-75% Размер: 225 x 200 x 96 (Д x Ш x Г), Filter F7 <i>FIL-CW420-PM1-75%</i> Фильтр тонкой очистки CW 520-PM1-75% Размер: 225 x 500 x 48 (Д x Ш x Г), Filter F7 <i>FIL-CW520-PM1-75%</i> Фильтр тонкой очистки CW 625-PM1-75% Размер: 225 x 300 x 96 (Д x Ш x Г), Filter F7 <i>FIL-CW625-PM1-75%</i> Фильтр тонкой очистки CW 220-PM1-90% Размер: 225 x 200 x 48 (Д x Ш x Г), Filter F9 <i>FIL-CW220-PM1-90%</i> Фильтр тонкой очистки CW 320-PM1-90% Размер: 225 x 300 x 48 (Д x Ш x Г), Filter F9 <i>FIL-CW320-PM1-90%</i> Фильтр тонкой очистки CW 420-PM1-90% Размер: 225 x 200 x 96 (Д x Ш x Г), Filter F9 <i>FIL-CW420-PM1-90%</i> Фильтр тонкой очистки CW 520-PM1-90% Размер: 225 x 500 x 48 (Д x Ш x Г), Filter F9 <i>FIL-CW520-PM1-90%</i> Фильтр тонкой очистки CW 625-PM1-90% Размер: 225 x 300 x 96 (Д x Ш x Г), Filter F9 <i>FIL-CW625-PM1-90%</i>	990 323 600	68,82	B
	990 323 603	78,12	B	
	990 323 650	91,30	B	
	990 323 606	104,32	B	
	990 323 653	117,34	B	
	990 323 601	69,91	B	
	990 323 604	79,21	B	
	990 323 651	104,32	B	
	990 323 607	106,49	B	
	990 323 654	130,51	B	
	Фильтр тонкой очистки для установки в корпус фильтра. Кол-во в наборе: 2 шт. Угольный фильтр CW-FC 220 Размер: 225 x 200 x 96 (Д x Ш x Г) <i>FIL-CW220-AC</i> Угольный фильтр CW-FC 320 Размер: 225 x 300 x 96 (Д x Ш x Г) <i>FIL-CW320-AC</i> Угольный фильтр CW-FC 420 Размер: 225 x 200 x 198 (Д x Ш x Г) <i>FIL-CW420-AC</i> Угольный фильтр CW-FC 520 Размер: 225 x 500 x 96 (Д x Ш x Г) <i>FIL-CW520-AC</i> Угольный фильтр CW-FC 625 Размер: 225 x 300 x 198 (Д x Ш x Г) <i>FIL-CW625-AC</i>	990 323 602	53,01	B
	990 323 605	61,69	B	
	990 323 652	75,49	B	
	990 323 608	89,44	B	
	990 323 655	103,54	B	







ComfoWell				
Продукт	Наименование	Артикул	Цена, €	Товарная группа
	Набор для монтажа для прямого подключения компонентов ComfoWell к вентиляционной установке			
	Набор для монтажа CW-K 220 – CA 160 Размер: 220 x 95 x 230 (Ш x В x Г) <i>EPL-CW220-CA160-MAC</i>	990 323 569	161,98	C
	Набор для монтажа CW-K 320 – CA 160 Размер: 320 x 95 x 230 (Ш x В x Г) <i>EPL-CW320-CA160-MAC</i>	990 323 570	193,29	C
	Торцевая крышка CW-P 220 – DN 125, эксцентрическая Торцевая крышка для подключения шумоглушителя/воздухораспределительной коробки ComfoWell, в комплекте с прижимной планкой. Предназначен для прямого нижнего подключения приточного воздуховода ComfoAir 180. Размер: 220 x 443 x 230 мм (Д x Ш x В) <i>EPL-CW220-CA180-MAC</i>	990 323 577	62,93	C
	Набор для монтажа CW-K-320 - ComfoAir Q350/450 TR <i>EPL-CW320-CAQ350/450-SLN-MAC</i>	990 323 644	214,68	C
	Набор для монтажа CW-K-420 - ComfoAir Q350/450 TR <i>EPL-CW420-CAQ350/450-SLN-MAC</i>	990 323 640	219,64	C
	Набор для монтажа CW-K-420 - ComfoAir Q600 ST <i>EPL-CW420-CAQ450/600-STT-MAC</i>	990 323 641	214,68	C
	Набор для монтажа CW-K-520 - ComfoAir Q350/450 TR <i>EPL-CW520-CAQ350/450-SLN-MAC</i>	990 323 645	226,15	C
	Набор для монтажа CW-K-520 - ComfoAir Q600 ST <i>EPL-CW520-CAQ450/600-STT-MAC</i>	990 323 646	219,64	C
	Набор для монтажа CW-K-625 - ComfoAir Q350/450 TR <i>EPL-CW625-CAQ350/450-STT-MAC</i>	990 323 643	232,66	C
	Набор для монтажа CW-K-625 - ComfoAir Q600 ST <i>EPL-CW625-CAQ450/600-STT-MAC</i>	990 323 642	226,15	C



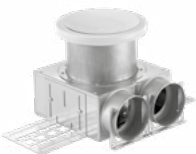

ComfoWell				
Продукт	Наименование	Артикул	Цена, €	Товарная группа
	Торцевая крышка с соединительным патрубком по центру, в комплекте с прижимной планкой. Торцевая крышка CW-P 220 – DN 125 Размер: 220 x 44,3 x 230 (Ш x В x Г) <i>EPL-CW220-DN125</i>	990 323 510	62,93	C
	Торцевая крышка CW-P 320 – DN 125 Размер: 320 x 44,3 x 230 (Ш x В x Г) <i>EPL-CW320-DN125</i>	990 323 511	78,28	C
	Торцевая крышка CW-P 320 – DN 150 Размер: 320 x 44,3 x 230 (Ш x В x Г) <i>EPL-CW320-DN150</i>	990 323 562	80,45	C
	Торцевая крышка CW-P 320 – DN 160 Размер: 320 x 44,3 x 230 (Ш x В x Г) <i>EPL-CW320-DN160</i>	990 323 512	80,45	C
	Торцевая крышка CW-P 320 – DN 180 Размер: 320 x 44,3 x 230 (Ш x В x Г) <i>EPL-CW320-DN180</i>	990 323 527	87,11	C
	Торцевая крышка CW-P 420 – DN 150 Размер: 420 x 44,3 x 230 (Ш x В x Г) <i>EPL-CW420-DN150</i>	990 323 626	86,96	C
	Торцевая крышка CW-P 420 – DN 160 Размер: 420 x 44,3 x 230 (Ш x В x Г) <i>EPL-CW420-DN160</i>	990 323 627	86,96	C
	Торцевая крышка CW-P 420 – DN 180 Размер: 420 x 44,3 x 230 (Ш x В x Г) <i>EPL-CW420-DN180</i>	990 323 628	92,23	C
	Торцевая крышка CW-P 420 – DN 200 Размер: 420 x 44,3 x 230 (Ш x В x Г) <i>EPL-CW420-DN200</i>	990 323 629	97,81	C
	Торцевая крышка CW-P 520 – DN 150 Размер: 520 x 44,3 x 230 (Ш x В x Г) <i>EPL-CW520-DN150</i>	990 323 568	93,47	C
	Торцевая крышка CW-P 520 – DN 160 Размер: 520 x 44,3 x 230 (Ш x В x Г) <i>EPL-CW520-DN160</i>	990 323 564	93,47	C
	Торцевая крышка CW-P 520 – DN 180 Размер: 520 x 44,3 x 230 (Ш x В x Г) <i>EPL-CW520-DN180</i>	990 323 513	97,03	C
Торцевая крышка CW-P 520 – DN 200 Размер: 520 x 44,3 x 230 (Ш x В x Г) <i>EPL-CW520-DN200</i>	990 323 514	102,77	C	
	Торцевая крышка CW-P 625 – DN 150 Размер: 625 x 44,3 x 230 (Ш x В x Г) <i>EPL-CW625-DN150</i>	990 323 636	100,13	C
	Торцевая крышка CW-P 625 – DN 160 Размер: 625 x 44,3 x 230 (Ш x В x Г) <i>EPL-CW625-DN160</i>	990 323 637	100,13	C
	Торцевая крышка CW-P 625 – DN 180 Размер: 625 x 44,3 x 230 (Ш x В x Г) <i>EPL-CW625-DN180</i>	990 323 638	101,99	C
	Торцевая крышка CW-P 625 – DN 200 Размер: 625 x 44,3 x 230 (Ш x В x Г) <i>EPL-CW625-DN200</i>	990 323 639	107,73	C

Воздухораспределительная система InFloor				
Продукт	Наименование	Артикул	Цена, €	Товарная группа
	<p>Воздухораспределительная коробка 2-х канальная для подключения приточных или вытяжных воздуховодов, подключения: 2 x ComfoTube 90. В комплекте с монтажным уголком и фиксатором. Порошковая покраска в RAL 7040. Размер (без соединительного патрубка): 227,5 x 227,5 x 145 (В x Ш x Д).</p> <p>DN 125 <i>DIS-DN125-2DN90</i></p>	990 323 060	268,62	C
	<p>Воздухораспределительная коробка 4-х канальная для подключения приточных или вытяжных воздуховодов, подключения: 4 x ComfoTube 90. В комплекте с монтажным уголком и фиксатором. Ревизионная крышка. Соединительный патрубок и ревизионная крышка взаимозаменяемы. Порошковая покраска в RAL 7040. Размер (без соединительного патрубка): 227,5 x 227,5 x 254 (В x Ш x Д).</p> <p>DN 125 <i>DIS-DN125-4DN90</i></p> <p>DN 160 <i>DIS-DN160-4DN90</i></p>	990 323 066 990 323 061	312,79 312,79	C C
	<p>Воздухораспределительная коробка 6-ти канальная для подключения приточных или вытяжных воздуховодов, подключения: 6 x ComfoTube 90. В комплекте с монтажным уголком и фиксатором. Ревизионная крышка. Соединительный патрубок и ревизионная крышка взаимозаменяемы. Порошковая покраска в RAL 7040. Размер (без соединительного патрубка): 227,5 x 227,5 x 396 (В x Ш x Д).</p> <p>DN 160 <i>DIS-DN160-6DN90</i></p> <p>DN 180 <i>DIS-DN180-6DN90</i></p>	990 323 062 990 323 063	476,63 476,63	C C
	<p>Расширительный модуль 2-х канальный для расширения воздухораспределительной коробки. Подключения: 2 x ComfoTube 90. В комплекте с монтажным уголком и фиксатором. Порошковая покраска в RAL 7040. <i>DIS-DIV-2DN90</i></p>	990 323 064	159,34	C
	<p>Расширительный модуль 4-х канальный для расширения воздухораспределительной коробки. Подключения: 4 x ComfoTube 90. В комплекте с монтажным уголком и фиксатором. Порошковая покраска в RAL 7040. <i>DIS-DIV-4DN90</i></p>	990 323 065	208,17	C

Воздухораспределительная система InFloor					
Продукт	Наименование	Артикул	Цена, €	Товарная группа	
 	Воздуховод ComfoTube 75 из высококачественного полиэтилена. Гибкий, легко чистится, специальное покрытие внутренней поверхности, Ø 75 мм.				
	Бухта 20 м <i>TUB-CT-DN75-20m</i>		990 328 001	110,98	D
	Бухта 50 м <i>TUB-CT-DN75-50m</i>		990 328 007	260,40	D
	Бухта 2 м <i>TUB-CT-DN75-2m</i>		990 328 081	15,50	D
	Воздуховод ComfoTube 90 из высококачественного полиэтилена. Гибкий, легко чистится, специальное покрытие внутренней поверхности, Ø 90 мм.				
	Бухта 20 м <i>TUB-CT-DN90-20m</i>		990 328 010	158,72	D
Бухта 50 м <i>TUB-CT-DN90-50m</i>	990 328 009		360,84	D	
Бухта 2 м <i>TUB-CT-DN90-2m</i>	990 328 082		23,25	D	
	Соединительная муфта для быстрого соединения воздуховодов ComfoTube.				
	Соединительная муфта DN 75 <i>CON-CT-DN75-M</i>	990 328 107	12,09	C	
	Соединительная муфта DN 90 <i>CON-CT-DN90-M</i>	990 328 109	13,64	C	
	Заглушка для воздуховода для защиты воздуховодов ComfoTube от загрязнения во время строительных работ. Количество в упаковке: 10 шт.				
	Заглушка для воздуховода DN 75 <i>CAP-CT-DN75-10PC</i>	990 328 262	52,70	C	
	Заглушка для воздуховода DN 90 <i>CAP-CT-DN90-10PC</i>	990 328 263	64,95	C	
	Уплотнительное кольцо O-Ring для герметизации соединительной муфты ComfoTube. Количество в упаковке: 10 шт.				
	Уплотнительное кольцо O-Ring DN 75 <i>SEL-CT-DN75-10PC</i>	990 328 362	38,75	C	
	Уплотнительное кольцо O-Ring DN 90 <i>SEL-CT-DN90-10PC</i>	990 328 363	39,22	C	
	Хомут 7,5 x 360 мм для крепления воздуховода. Количество в упаковке: 100 шт.				
	MAC-CT-L365-100PC	990 327 820	34,88	C	
	Держатель ComfoTube 75 для фиксации воздуховодов, с замком и возможностью наращивания				
	10 штук <i>MAC-DN75-HLD-10PC</i>	990 327 200	31,93	C	
	Держатель ComfoTube 90 для фиксации воздуховодов, с замком и возможностью наращивания				
10 штук <i>MAC-DN90-HLD-10PC</i>	990 327 201	36,89	C		

Воздухораспределительная система InFloor				
Продукт	Наименование	Артикул	Цена, €	Товарная группа
	Колено ComfoTube 90° для поворота воздуховода ComfoTube. Колено может быть укорочено и присоединено напрямую к монтажной панели в комплекте с 2 фиксаторами.			
	для ComfoTube 75 <i>BEN-CT-DN75x90</i>	990 322 152	28,37	C
	для ComfoTube 90 <i>BEN-CT-DN90x90</i>	990 322 153	33,64	C
	Переходник с воздуховода ComfoTube 90 / 75 на воздуховод flat 51 для соединения воздуховодов ComfoTube flat 51 и ComfoTube 90/75. В комплекте с уплотнительным кольцом O-Ring (3 шт) и фиксатором (3 шт). <i>TRA-DN90/75/FL51</i>	990 322 013	20,93	C
	Коленчатый переходник с воздуховода ComfoTube 90 на воздуховод flat 51, угол 90° для соединения воздуховодов ComfoTube flat 51 и ComfoTube 90 под углом 90°. В комплекте с уплотнительным кольцом O-Ring (2 шт) и фиксатором (2 шт). <i>TRA-FL51/DN90x90</i>	990 322 046	26,51	C
	Переходник с воздуховода ComfoTube 2 x 75 на воздуховод flat 51 для соединения воздуховодов ComfoTube flat 51 и ComfoTube 75. В комплекте с уплотнительным кольцом O-Ring (3 шт) и фиксатором (3 шт). <i>TRA-CT-FL51/2DN75</i>	990 322 150	25,42	C
	Крестовина ComfoTube 75/90 для мест пересечения ComfoTube 75/90 <i>TRA-ADJ-4xDN90/75</i>	990 322 155	67,12	C
	ComfoFix 2 поворотный элемент, угол 90°. Материал: металл. Макс. количество воздуховодов: 2 x ComfoTube. <i>MAC-CF2</i>	990 327 109	27,75	C
	ComfoFix 3 поворотный элемент, угол 90°. Материал: пластик. Макс. количество воздуховодов: 3 x ComfoTube. <i>MAC-CF3</i>	990 327 103	16,43	C
	Защитное кольцо для анемостатов TVA Для защиты анемостатов TVA при их монтаже в перекрытия Ø 130 мм. <i>MAC-DIV-DN130</i>	990 326 270	18,60	C
	ComfoSet 75 Дроссель для регулирования воздушного потока. Подходит для воздуховодов ComfoTube 75. <i>RES-CT-CS-DN75</i>	990 320 026	17,83	C
	ComfoSet 90 Дроссель для регулирования воздушного потока. Подходит для воздуховодов ComfoTube 90. <i>RES-CT-CS-DN90</i>	990 320 027	21,24	C
	Соединительный элемент 5-ти канальный, размер подключения: 75 для герметичного соединения воздуховодов ComfoTube 75. <i>CON-CT-5DN75</i>	990 326 705	162,29	C
	Соединительный элемент 5-ти канальный, размер подключения: 90 для герметичного подключения 2 ComfoTube 90. <i>CON-CT-5DN90</i>	990 326 905	221,19	C

Воздухораспределительная система InFloor				
Продукт	Наименование	Артикул	Цена, €	Товарная группа
Анемостаты TVA-P				
	<p>Анемостат TVA-P 75 для соединения тарельчатых диффузоров DN 125 с воздуховодом ComfoTube 2 x DN 75. В комплекте с защитными заглушками, монтажным уголком, фиксатором. Длина штуцера = 64 мм. <i>OUT-TVA/P-2DN75-Z-DN125-H150-COV-MB</i></p> <p>Декоративные решетки см. стр. 61</p>	990 326 121	74,56	C
	<p>Анемостат TVA-P 75 для соединения тарельчатых диффузоров DN 125 с воздуховодом ComfoTube 2 x DN 75. В комплекте с защитными заглушками, монтажным уголком, фиксатором. Длина штуцера = 300 мм. <i>OUT-TVA/P-2DN75-Z-DN125-H385-COV-MB</i></p> <p>Декоративные решетки см. стр. 61</p>	990 326 125	74,56	C
	<p>Анемостат TVA-P 90 для соединения тарельчатых диффузоров DN 125 с воздуховодом ComfoTube 1 x DN 90. В комплекте с защитными заглушками, монтажным уголком, фиксатором. Длина штуцера = 64 мм. <i>OUT-TVA/P-DN90-Z-DN125-H165-COV-MB</i></p> <p>Декоративные решетки см. стр. 61</p>	990 326 122	74,56	C
	<p>Анемостат TVA-P 90 для соединения тарельчатых диффузоров DN 125 с воздуховодом ComfoTube 1 x DN 90. В комплекте с защитными заглушками, монтажным уголком, фиксатором. Длина штуцера = 300 мм. <i>OUT-TVA/P-DN90-Z-DN125-H400-COV-MB</i></p> <p>Декоративные решетки см. стр. 61</p>	990 326 126	74,56	C
	<p>Набор для монтажа DN 125 для крепления на бетонное перекрытие анемостатов TVA-P 75 (990 326 121) и TVA-P 90 (990 326 122). В комплекте с монтажными гвоздями. <i>MAC-TVA/P-DN125-MF-SET</i></p>	990 326 127	17,36	C
Анемостаты с подогревом				
	<p>Анемостат TVA 75 PH-D с нагревательным элементом с положительным ТКС, производительность: 400 Вт. Для соединения приточных тарельчатых диффузоров DN 125 с воздуховодом ComfoTube 2 x DN 75. Вид монтажа: в потолок. <i>SUP-OUT-POH-DN125-CMO</i></p>	527 003 320	388,12	C
	<p>Анемостат TVA 75 PH-W с нагревательным элементом с положительным ТКС, производительность: 400 Вт. Для соединения приточных тарельчатых диффузоров DN 125 с воздуховодом ComfoTube 2 x DN 75. Вид монтажа: в стене. <i>SUP-OUT-POH-DN125-WMO</i></p>	527 003 330	465,31	C

Воздухораспределительная система InFloor				
Продукт	Наименование	Артикул	Цена, €	Товарная группа
Анемостаты CLD-P				
	Анемостат CLD-P 75 для подключения к воздуховоду ComfoTube DN 75. В комплекте с защитной заглушкой, монтажным уголком, дистанционной проставкой, фиксатором.			
	Высота = 85 мм , соединительная муфта с торца <i>OUT-CLD/P-DN75-A-H85-DS-MAC</i>	990 320 810	154,07	C
	Высота = 115 мм , соединительная муфта с торца <i>OUT-CLD/P-DN75-A-H115-DS-MAC</i>	990 320 812	154,07	C
	Высота = 140 мм , соединительная муфта с торца <i>OUT-CLD/P-DN75-A-H140-DS-MAC</i> Декоративные решетки см. стр. 60	990 320 849	154,07	C
	Анемостат CLD-P 75 для подключения к воздуховоду ComfoTube DN 75. В комплекте с защитной заглушкой, монтажным уголком, дистанционной проставкой, фиксатором.			
	Высота = 85 мм , соединительная муфта сбоку <i>OUT-CLD/P-DN75-B-H85-DS-MAC</i>	990 320 811	165,39	C
	Высота = 115 мм , соединительная муфта сбоку <i>OUT-CLD/P-DN75-B-H115-DS-MAC</i>	990 320 813	165,39	C
	Высота = 140 мм , соединительная муфта сбоку <i>OUT-CLD/P-DN75-B-H140-DS-MAC</i> Декоративные решетки см. стр. 60	990 320 850	165,39	C
	Анемостат CLD-P 90 для подключения к воздуховоду ComfoTube DN 90. В комплекте с защитной заглушкой, монтажным уголком, дистанционной проставкой, фиксатором.			
	Высота = 115 мм , соединительная муфта с торца <i>OUT-CLD/P-DN90-A-H115-DS-MAC</i>	990 320 845	165,39	C
	Высота = 140 мм , соединительная муфта с торца <i>OUT-CLD/P-DN90-A-H140-DS-MAC</i> Декоративные решетки см. стр. 60	990 320 851	165,39	C
	Анемостат CLD-P 90 для подключения к воздуховоду ComfoTube DN 90. В комплекте с защитной заглушкой, монтажным уголком, дистанционной проставкой, фиксатором.			
	Высота = 115 мм , соединительная муфта сбоку <i>OUT-CLD/P-DN90-B-H115-DS-MAC</i>	990 320 846	175,31	C
	Высота = 140 мм , соединительная муфта сбоку <i>OUT-CLD/P-DN90-B-H140-DS-MAC</i> Декоративные решетки см. стр. 60	990 320 852	175,31	C

Воздухораспределительная система InFloor

Продукт	Наименование	Артикул	Цена, €	Товарная группа
---------	--------------	---------	---------	-----------------

Анемостат CLD с подключением вытяжки из санузла

Анемостат CLD 90 с подключением вытяжки из санузла
для подключения к воздуховоду ComfoTube DN 90 / DN 50
Высота = 115 мм, соединительная муфта с торца.
В комплекте с воздуховодом ComfoTube 50 (4 м).
OUT-CLD-DN90-A-H115-WC-CT50-4M-SET

Декоративные решетки см. стр. 60

990 320 553

175,31

C

Аксессуары для монтажа анемостатов CLD-P, CLD-WC

Телескопическая рамка для скрытого монтажа, CLD

60 – 95 мм
FRA-DGR-FLO-L260-W160-H60/95

990 320 370

118,89

C

90 – 160 мм
FRA-DGR-FLO-L260-W160-H90/160

990 320 371

131,75

C

155 – 230 мм
FRA-DGR-FLO-L260-W160-H155/230

990 320 373

148,18

C

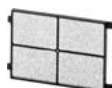

Сменный фильтр для вытяжного анемостата CLD
Количество в упаковке: 10 шт.

FIL-CLD-L158-W113-H9-CRS-45%-10PC-WHITE

990 320 575

107,11

C

Анемостаты CLD-P широкие

Анемостат CLD 75 широкий
для подключения к воздуховоду ComfoTube 3 x DN 75.

Высота = **115 мм**, боковое подключение
OUT-CLD-3DN75/P-B-H115

990 320 533

288,30

C

Высота = **140 мм**, боковое подключение
OUT-CLD-3DN75/P-B-H140

988 320 526

288,30

C

Декоративные решетки см. стр. 60



Анемостат CLD 90 широкий
для подключения к воздуховоду ComfoTube 2 x DN 90.

Высота = **115 мм**, боковое подключение
OUT-CLD-2DN90/P-B-H115

988 320 507

263,66

C

Высота = **140 мм**, боковое подключение
OUT-CLD-2DN90/P-B-H140

988 320 527

263,66

C

Декоративные решетки см. стр. 60

Аксессуары к широким анемостатам CLD-P

Широкая телескопическая рамка для установки в пол, CLD

60 – 95 мм
FRA-DGR-FLO-L430-W160-H60/95

988 320 370

271,87

C

90 – 160 мм
FRA-DGR-FLO-L430-W160-H90/160

988 320 379

276,83

C

155 – 230 мм
FRA-DGR-FLO-L430-W160-H155/230

988 320 369

294,81

C

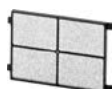

Сменный фильтр для вытяжного анемостата CLD
Количество в упаковке: 10 шт.









FIL-CLD-L158-W113-H9-CRS-45%-10PC-WHITE





990 320 575

107,11

C

Воздухораспределительная система InFloor				
Продукт	Наименование	Артикул	Цена, €	Товарная группа
Щелевые воздухораспределители				
	Встраиваемый щелевой воздухораспределитель Щелевой диффузор Lamina / Bilamina 400, 1 x патрубок для подключения ComfoTube 75. <i>OUT-CSB-DN75-B-L410</i>	990 321 641	160,27	C
	Встраиваемый щелевой воздухораспределитель Щелевой диффузор Lamina / Bilamina 600, 1 x патрубок для подключения ComfoTube 75. <i>OUT-CSB-DN75-B-L610</i>	990 321 663	160,27	C
	Встраиваемый щелевой воздухораспределитель Щелевой диффузор Lamina / Bilamina 400, 1 x патрубок для подключения ComfoTube 90. <i>OUT-CSB-DN90-B-L410</i>	990 321 643	160,27	C
	Встраиваемый щелевой воздухораспределитель Щелевой диффузор Lamina / Bilamina 600, 1 x патрубок для подключения ComfoTube 90. <i>OUT-CSB-DN90-B-L610</i>	990 321 661	160,27	C
	Встраиваемый щелевой воздухораспределитель Щелевой диффузор Lamina / Bilamina 400, 2 x патрубка для подключения ComfoTube 75. <i>OUT-CSB-2DN75-B-L610</i>	990 321 642	203,21	C
	Встраиваемый щелевой воздухораспределитель Щелевой диффузор Lamina / Bilamina 600, 2 x патрубка для подключения ComfoTube 75. <i>OUT-CSB-DN90-B-L429</i>	990 321 664	203,21	C
	Встраиваемый щелевой воздухораспределитель Щелевой диффузор Lamina / Bilamina 600, 2 x патрубка для подключения ComfoTube 90. <i>OUT-CSB-2DN90-B-L610</i>	990 321 662	203,21	C
	Щелевой диффузор Lamina 400 Длина: 400 мм. <i>DGR-CSB-L400-W75-Lamina-ALU</i>	990 321 740	221,19	C
	Щелевой диффузор Lamina 600 Длина: 600 мм. <i>DGR-CSB-L600-W75-Lamina-ALU</i>	990 321 760	239,17	C
	Щелевой диффузор Bilamina 400 Длина: 400 мм. <i>DGR-CSB-L400-W75-Bilamina-ALU</i>	990 321 640	221,19	C
	Щелевой диффузор Bilamina 600 Длина: 600 мм. <i>DGR-CSB-L600-W75-Bilamina-ALU</i>	990 321 660	239,17	C
Переточный элемент ComfoDuct				
	Переточный элемент ComfoDuct для обеспечения воздухообмена между смежными помещениями, без декоративной решетки. В комплекте с шумоглушителем.			
	для стен толщиной 80 – 140 мм OUT-CD-H80/140	990 324 052	180,27	C
	для стен толщиной 140 – 260 мм OUT-CD-H140/260	990 324 053	180,27	C
	Декоративные решетки см. стр. 60			

Воздухораспределительная система OnFloor				
Продукт	Наименование	Артикул	Цена, €	Товарная группа
	Двойной канал СК 300 для соединения вентиляционной установки с воздухораспределительной коробкой. Варианты монтажа: настенный, потолочный, напольный. Длина: 1,5 м. <i>TUB-CK300-1,5m</i>	990 322 020	70,68	C
	Гибкий соединительный элемент СК 300 для гибкого подключения двойного канала СК 300. В комплекте с манжетным уплотнителем (1 шт). Может использоваться в качестве гибкого колена (угол поворота до 45°), а также в тех случаях, когда требуется смонтировать двойной канал СК 300 «ступенькой». <i>CON-CK300-FLEX</i>	990 328 821	49,45	C
	Соединительный ниппель для двойного канала СК 300 для соединения двойного канала СК 300. В комплекте с манжетным уплотнителем (4 шт). <i>CON-CK300-N</i>	990 322 023	22,32	C
	Двойное колено СК 300 Н горизонтальное колено, угол поворота: 90°. В комплекте с манжетным уплотнителем (4 шт). <i>BEN-CK300x90-HOR</i>	990 322 021	34,72	C
	Двойное колено СК 300 V вертикальное колено, угол поворота: 90°. В комплекте с манжетным уплотнителем (4 шт). <i>BEN-CK300x90-VER</i>	990 322 022	29,76	C
	Переходник СК 300/DN 160 Переходник с двойного канала СК 300 на трубу DN 160. В комплекте с манжетным уплотнителем (2 шт). <i>TRA-DN160/CK300</i>	990 322 025	52,39	C
	Переходник СК 300/DN 125 Переходник с двойного канала СК 300 на трубу DN 125. В комплекте с манжетным уплотнителем (2 шт). <i>TRA-DN125/CK300</i>	990 322 029	52,39	C
	Заглушка для двойного канала СК 300 для защиты двойного канала СК 300 от попадания грязи и строительного мусора. <i>CAP-CK300</i>	990 322 024	9,61	C
	Манжетный уплотнитель СК 300 для герметизации соединения воздушного канала СК 300. Количество в упаковке: 10 шт. <i>SEL-CK300-10PC</i>	990 322 026	47,12	C

Воздухораспределительная система OnFloor				
Продукт	Наименование	Артикул	Цена, €	Товарная группа
	Воздухораспределительная коробка flat 51 для воздуховодов ComfoTube flat 51, 6-ти канальная в комплекте с уплотнительным кольцом O-Ring (6 шт) и фиксатором (6 шт), ревизионное отверстие. <i>DIS-6FL51</i>	990 322 030	309,54	C
	Воздухораспределительная коробка flat 51 для воздуховодов ComfoTube flat 51, 4-х канальная в комплекте с уплотнительным кольцом O-Ring (4 шт) и фиксатором (4 шт), ревизионное отверстие. <i>DIS-4FL51</i>	990 322 031	194,84	C
	Воздухораспределительная коробка flat 51 для воздуховодов ComfoTube flat 51, 4-х канальная для быстрого монтажа, в комплекте с уплотнительным кольцом O-Ring (4 шт) и фиксатором (4 шт), ревизионное отверстие. Подходит как для левостороннего, так и правостороннего монтажа. <i>DIS-4FL51-1CK300</i>	990 328 823	194,84	C
	Переходник с воздуховода DN 160 на 6-ти канальную распределительную коробку flat 51 <i>EPL-6FL51-DN160</i>	990 322 037	206,31	C
	Рамка с крышкой для 6-ти канальной воздухораспределительной коробки 50 – 80 мм / для монтажа в пол. <i>FRA-DIS-FLO-6FL51-H50/80</i>	990 322 042	167,09	C
	80 – 130 мм / для монтажа в пол. <i>FRA-DIS-FLO-6FL51-H80-130</i>	990 322 043	171,90	C
	Рамка с крышкой для 4-х канальной воздухораспределительной коробки 50 – 80 мм / для монтажа в пол. <i>FRA-DIS-FLO-4FL51-H50/80</i>	990 322 040	150,04	C
	80 – 130 мм / для монтажа в пол. <i>FRA-DIS-FLO-4FL51-H80/130</i>	990 322 041	156,71	C

Воздухораспределительная система OnFloor				
Продукт	Наименование	Артикул	Цена, €	Товарная группа
	Воздуховод ComfoTube flat 51 из высококачественного полиэтилена. Гибкий, легко чистится, гладкая внутренняя поверхность, 51 x 138 мм.			
	Бухта 20 м TUB-CT-FL51-20m	990 328 002	328,60	D
	Бухта 50 м TUB-CT-FL51-50m	990 328 063	802,28	D
	Бухта 2 м TUB-CT-FL51-2m	990 328 080	46,50	D
	Муфта flat 51 для легкого соединения воздуховодов ComfoTube. В комплекте с фиксатором и уплотнительным кольцом O-Ring. CON-CT-FL51-M	990 322 014	21,70	C
	Колено flat 51 H горизонтальное, угол поворота: 90°. Служит для подключения воздуховода ComfoTube flat 51. В комплекте с фиксатором (2 шт) и уплотнительным кольцом O-Ring (2 шт). BEN-FL51x90-HOR	990 322 012	32,40	C
	Колено flat 51 V вертикальное, угол поворота: 90°. Служит для подключения воздуховода ComfoTube flat 51. В комплекте с фиксатором (2 шт) и уплотнительным кольцом O-Ring (2 шт). BEN-FL51x90-VER	990 322 011	29,61	C
	Переходник с 90 / 75 на flat 51 для соединения воздуховодов ComfoTube flat 51 и ComfoTube 90 / 75. В комплекте с фиксатором (3 шт) и уплотнительным кольцом O-Ring (3 шт). TRA-DN90/75/FL51	990 322 013	20,93	C
	Переходник-колени с ComfoTube 90 на ComfoTube flat 51 вертикальный, угол поворота: 90°. Для соединения воздуховодов ComfoTube flat 51 и ComfoTube 90. В комплекте с фиксатором (2 шт) и уплотнительным кольцом O-Ring (2 шт). TRA-FL51/DN90x90	990 322 046	26,51	C
	Переходник с 2 x 75 на flat 51 для соединения воздуховодов ComfoTube flat 51 и ComfoTube 75. В комплекте с фиксатором (3 шт) и уплотнительным кольцом O-Ring (3 шт). TRA-CT-FL51/2DN75	990 322 150	25,42	C
	Y-образный переходник flat 51 разветвитель для воздуховода ComfoTube flat 51. В комплекте с фиксатором (3 шт) и уплотнительным кольцом O-Ring (3 шт). Макс. номинальная мощность 45 м³/ч. YPI-FL51/FL51/FL51	990 322 151	49,45	C
	Крестовина flat 51 для перекрестного соединения воздуховодов flat 51. В комплекте с фиксатором (4 шт) и уплотнительным кольцом O-Ring (4 шт). TRA-ADJ-4xFL51	990 322 154	72,54	C
	Заглушка для воздуховода flat 51 подходит для воздуховодов ComfoTube 51. Защищает воздуховод от попадания грязи и строительного мусора во время отделочных работ. Количество в упаковке: 10 шт. CAP-CT-FL51-10PC	990 328 252	83,55	C
	Монтажный уголок flat 51 Количество в упаковке: 10 шт. MAC-FL51-MB-10PC	990 322 016	56,58	C







Воздухораспределительная система OnFloor				
Продукт	Наименование	Артикул	Цена, €	Товарная группа
	ComfoSet flat 51 дроссель для регулирования воздушного потока в воздуховоде ComfoTube flat 51 <i>RES-CT-CS-FL51</i>	990 322 015	29,92	C
	Анемостат CLF для установки в стену, пол или потолок для подключения к воздуховоду ComfoTube 51 flat. В комплекте с уплотнительным кольцом O-Ring и фиксатором. <i>OUT-CLF-FL51</i> Декоративные решетки см. стр. 60	990 322 000	67,58	C
	Анемостат круглого сечения CLRF, боковой для подключения к воздуховоду ComfoTube flat 51 под углом 90°. Для установки в стену, пол или потолок. В комплекте с уплотнительным кольцом O-Ring и фиксатором. <i>OUT-CLRF-FL51-Z-DN125</i> Декоративные решетки см. стр. 61	990 322 060	67,12	C
	Анемостат круглого сечения CLRF двойной, боковой для подключения к двум воздуховодам ComfoTube flat 51 <i>OUT-CLRF-2FL51-Z_DN125</i> Декоративные решетки см. стр. 61	990 322 063	86,80	C
	Анемостат круглого сечения CLRF, торцевой для прямого подключения к воздуховоду ComfoTube flat 51. Для установки в стену, пол или потолок. В комплекте с уплотнительным кольцом O-Ring и фиксатором. <i>OUT-CLRF-FL51-C-DN125</i> Декоративные решетки см. стр. 61	990 322 061	67,12	C
	Шаблоны для защиты финишной поверхности стен и пола при вырезании отверстий под анемостаты. Набор шаблонов CLF и CLRF, 3 шт. <i>MAC-CLF/CLRF-CUT-SET</i>	990 322 094	107,57	B
Высокоиндуктивные диффузоры				
	Анемостат для высокоиндуктивного приточного диффузора «Renoventil» для подключения к воздуховоду ComfoTube flat 51. Длина = 400 мм, эксцентрический. <i>OUT-REN-FL51-L400</i>	990 322 062	46,97	C
	Анемостат для высокоиндуктивного приточного диффузора «Renoventil» для подключения к воздуховоду ComfoTube 1 x DN 90. Длина = 400 мм, центрический. <i>OUT-REN-DN90-L400</i>	990 320 062	46,97	C
	Высокоиндуктивный приточный диффузор «Renoventil» DN 90, Ø = 105 мм, подходит для анемостатов 990 320 062 и 990 322 062. Материал: пластик, цвет белый. <i>DGR-REN-DN90-D105-9016</i>	990 326 254	24,65	C
	Вытяжной клапан «Renoventil» DN 90, 180 x 112 мм, подходит для анемостатов 990 320 062 и 990 322 062. Материал: пластик, цвет белый. <i>DGR-REN-DN90-L180-W112-9016</i>	990 326 253	46,97	C

Обзор декоративных решеток InFloor и OnFloor

Анемостаты		CLD-P		CLD широкая		CLF	
		Декоративные решетки на стр. 62		Декоративные решетки на стр. 64		Декоративные решетки на стр. 65	
Декоративные решетки		Нержавеющая сталь	Белый цвет	Нержавеющая сталь	Белый цвет	Нержавеющая сталь	Белый цвет
Roma		990 320 610	990 320 611*	990 320 617	990 320 618*	990 322 081	990 322 080*
Pisa		990 320 620	990 320 621*	990 320 624	990 320 627*	990 322 083	990 322 082*
Torino		990 320 630	990 320 631*	990 320 634	990 320 636*	990 322 085	990 322 084*
Venezia		990 320 640	990 320 641*	990 320 648	990 320 647*	990 322 087	990 322 086*
Genoa		990 320 660*	990 320 661*	990 320 662*	990 320 663*		

* не предназначено для напольного монтажа

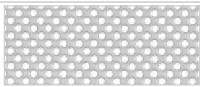
Обзор декоративных решеток InFloor и OnFloor

Анемостаты	TVA-P		CLRF	
	 Декоративные решетки на стр. 66		 Декоративные решетки на стр. 66	
Декоративные решетки	Нержавеющая сталь	Белый цвет	Нержавеющая сталь	Белый цвет
Sans soucis 	990 322 116	990 322 117	990 322 116	990 322 117
Sacre coeur 	990 322 118	990 322 119	990 322 118	990 322 119
Venezia round 	990 320 780	990 320 781	990 320 780	990 320 781
Venezia square 	990 322 089	990 322 090	990 322 089	990 322 090
Torino round 	990 320 790	990 320 791	990 320 790	990 320 791
Torino square 	990 322 088	990 320 792	990 322 088	990 320 792

Приточные тарельчатые диффузоры

ComfoValve Luna S125	705 613 126*	705 613 126*
-----------------------------	--------------	--------------





* Упаковка 24 шт., см. стр. 67



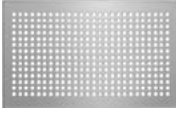

Вытяжные тарельчатые диффузоры

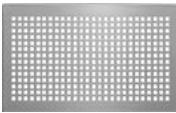
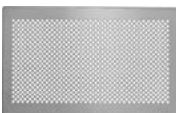
STB-1-125	705 512 521	705 512 521
STB-2-125	705 522 521	705 522 521
ComfoValve Luna E125 с фильтром	705 613 127	705 613 127
ComfoValve Luna E125 без фильтра	705 613 128*	705 613 128*



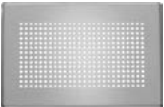

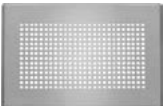
* Упаковка 24 шт., см. стр. 67

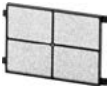



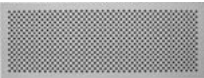
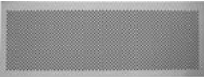

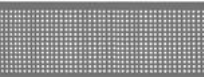
Декоративные решетки InFloor

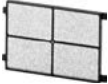
Продукт	Наименование	Артикул	Цена, €	Товарная группа
	Декоративная решетка приточно-вытяжная Размер: 260 x 160 мм, подходит для анемостатов CLD. Виды монтажа: настенный, потолочный, напольный. Модель: Roma нержавеющая сталь <i>DGR-CLF-L260-W160-Roma-INOX</i>	990 320 610	61,85	C
	Модель: Roma белая (не предназначена для напольного монтажа) <i>DGR-CLF-L260-W160-Roma-9016</i>	990 320 611	61,85	C
	Декоративная решетка приточно-вытяжная Размер: 260 x 160 мм, подходит для анемостатов CLD. Виды монтажа: настенный, потолочный, напольный. Модель: Pisa нержавеющая сталь <i>DGR-CLF-L260-W160-Pisa-INOX</i>	990 320 620	61,85	C
	Модель: Pisa белая (не предназначена для напольного монтажа). <i>DGR-CLF-L260-W160-Pisa-9016</i>	990 320 621	61,85	C
	Декоративная решетка приточно-вытяжная Размер: 260 x 160 мм, подходит для анемостатов CLD. Виды монтажа: настенный, потолочный, напольный. Модель: Torino нержавеющая сталь <i>DGR-CLF-L260-W160-Torino-INOX</i>	990 320 630	61,85	C
	Модель: Torino белая (не предназначена для напольного монтажа). <i>DGR-CLF-L260-W160-Torino-9016</i>	990 320 631	61,85	C
	Декоративная решетка приточно-вытяжная Размер: 260 x 160 мм, подходит для анемостатов CLD. Виды монтажа: настенный, потолочный, напольный. Модель: Venezia нержавеющая сталь <i>DGR-CLF-L260-W160-Venezia-INOX</i>	990 320 640	61,85	C
	Модель: Venezia белая (не предназначена для напольного монтажа). <i>DGR-CLF-L260-W160-Venezia-9016</i>	990 320 641	61,85	C
	Декоративная решетка приточно-вытяжная Размер: 260 x 160 мм, подходит для анемостатов CLD. Виды монтажа: настенный, потолочный, напольный; не предназначена для напольного монтажа. Модель: Genua нержавеющая сталь (не предназначена для напольного монтажа). <i>DGR-CLF-L260-W160-Genua-INOX</i>	990 320 660	61,85	C
	Модель: Genua белая (не предназначена для напольного монтажа). <i>DGR-CLF-L260-W160-Genua-9016</i>	990 320 661	61,85	C
	Телескопическая рамка для скрытого монтажа, CLD 60 – 95 мм <i>FRA-DGR-FLO-L260-W160-H60/95</i>	990 320 370	118,89	C
	90 – 160 мм <i>FRA-DGR-FLO-L260-W160-H90/160</i>	990 320 371	131,75	C
	155 – 230 мм <i>FRA-DGR-FLO-L260-W160-H155/230</i>	990 320 373	148,18	C

Декоративные решетки InFloor				
Продукт	Наименование	Артикул	Цена, €	Товарная группа
	Декоративная решетка приточно-вытяжная Размер: 300 x 200 мм, подходит для анемостатов CLD. Виды монтажа: напольный. Модель: Roma нержавеющая сталь <i>DGR-CLD-L300-W200-Roma-INOX</i>	990 320 612	68,98	C
	Декоративная решетка приточно-вытяжная Размер: 300 x 200 мм, подходит для анемостатов CLD. Виды монтажа: напольный. Модель: Pisa нержавеющая сталь <i>DGR-CLD-L300-W200-Pisa-INOX</i>	990 320 622	68,98	C
	Декоративная решетка приточно-вытяжная Размер: 300 x 200 мм, подходит для анемостатов CLD. Виды монтажа: напольный. Модель: Torino нержавеющая сталь <i>DGR-CLD-L300-W200-Torino-INOX</i>	990 320 632	68,98	C
	Декоративная решетка приточно-вытяжная Размер: 300 x 200 мм, подходит для анемостатов CLD. Виды монтажа: напольный. Модель: Venezia нержавеющая сталь <i>DGR-CLD-L300-W200-Venezia-INOX</i>	990 320 642	68,98	B
	Сменный фильтр для вытяжного анемостата CLD Количество в упаковке: 10 шт. <i>FIL-CLD-L158-W113-H9-CRS-45%-10PC-WHITE</i>	990 320 575	107,11	B

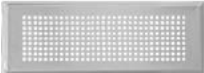
Декоративные решетки InFloor

Продукт	Наименование	Артикул	Цена, €	Товарная группа
	Декоративная решетка приточно-вытяжная Размер: 430 x 160 мм, подходит для анемостатов CLD. Виды монтажа: настенный, потолочный, напольный.			
	Модель: Pisa Edelmetall <i>DGR-CLD-L430-W160-Pisa-INOX</i> Модель: Pisa wei (не предназначена для напольного монтажа). <i>DGR-CLD-L430-W160-Pisa-9016</i>	990 320 624	78,74	C
	Декоративная решетка приточно-вытяжная Размер: 430 x 160 мм, подходит для анемостатов CLD. Виды монтажа: настенный, потолочный, напольный.			
	Модель: Venezia нержавеющая сталь <i>DGR-CLD-L430-W160-Venezia-INOX</i> Модель: Venezia белая (не предназначена для напольного монтажа). <i>DGR-CLD-L430-W160-Venezia-9016</i>	990 320 648	78,74	C
	Декоративная решетка приточно-вытяжная Размер: 430 x 160 мм, подходит для анемостатов CLD. Виды монтажа: настенный, потолочный, напольный.			
	Модель: Roma нержавеющая сталь <i>DGR-CLD-L430-W160-Roma-INOX</i> Модель: Roma белая (не предназначена для напольного монтажа). <i>DGR-CLD-L430-W160-Roma-9016</i>	990 320 617	78,74	C
	Декоративная решетка приточно-вытяжная Размер: 430 x 160 мм, подходит для анемостатов CLD. Виды монтажа: настенный, потолочный, напольный.			
	Модель: Torino нержавеющая сталь <i>DGR-CLD-L430-W160-Torino-INOX</i> Модель: Torino белая (не предназначена для напольного монтажа). <i>DGR-CLD-L430-W160-Torino-9016</i>	990 320 634	80,29	C
	Декоративная решетка приточно-вытяжная Размер: 430 x 160 мм, подходит для анемостатов CLD. Виды монтажа: настенный, потолочный, напольный; не предназначена для напольного монтажа.			
	Модель: Genua нержавеющая сталь (не предназначена для напольного монтажа). <i>DGR-CLD-L430-W160-Genua-INOX</i> Модель: Genua белая (не предназначена для напольного монтажа). <i>DGR-CLD-L430-W160-Genua-9016</i>	990 320 662	83,39	C
	Широкая телескопическая рамка для установки в пол, CLD			
	60 – 95 мм <i>FRA-DGR-FLO-L430-W160-H60/95</i>	988 320 370	271,87	C
	90 – 160 мм <i>FRA-DGR-FLO-L430-W160-H90/160</i>	988 320 379	276,83	C
155 – 230 мм <i>FRA-DGR-FLO-L430-W160-H155/230</i>	988 320 369	294,81	C	
	Сменный фильтр для вытяжного анемостата CLD Количество в упаковке: 10 шт. <i>FIL-CLD-L158-W113-H9-CRS-45%-10PC-WHITE</i>	990 320 575	107,11	B

Декоративные решетки OnFloor				
Продукт	Наименование	Артикул	Цена, €	Товарная группа
	Декоративная решетка приточно-вытяжная Размер: 350 x 130 мм, подходит для анемостатов CLF. Виды монтажа: настенный, потолочный, напольный.			
	Модель: Roma нержавеющая сталь <i>DGR-CLF-L350-W130-Roma-INOX</i> Артикул: 990 322 081 Цена: 82,77 Группа: C Модель: Roma белая (не предназначена для напольного монтажа). <i>DGR-CLF-L350-W130-Roma-9016</i> Артикул: 990 322 080 Цена: 82,77 Группа: C			
	Декоративная решетка приточно-вытяжная Размер: 350 x 130 мм, подходит для анемостатов CLF. Виды монтажа: настенный, потолочный, напольный.			
	Модель: Pisa нержавеющая сталь <i>DGR-CLF-L350-W130-Pisa-INOX</i> Артикул: 990 322 083 Цена: 82,77 Группа: C Модель: Pisa белая (не предназначена для напольного монтажа). <i>DGR-CLF-L350-W130-Pisa-9016</i> Артикул: 990 322 082 Цена: 82,77 Группа: C			
	Декоративная решетка приточно-вытяжная Размер: 350 x 130 мм, подходит для анемостатов CLF. Виды монтажа: настенный, потолочный, напольный.			
	Модель: Torino нержавеющая сталь <i>DGR-CLF-L350-W130-Torino-INOX</i> Артикул: 990 322 085 Цена: 82,77 Группа: C Модель: Torino белая (не предназначена для напольного монтажа). <i>DGR-CLF-L350-W130-Torino-9016</i> Артикул: 990 322 084 Цена: 82,77 Группа: C			
	Декоративная решетка приточно-вытяжная Размер: 350 x 130 мм, подходит для анемостатов CLF. Виды монтажа: настенный, потолочный, напольный.			
	Модель: Venezia нержавеющая сталь <i>DGR-CLF-L350-W130-Venezia-INOX</i> Артикул: 990 322 087 Цена: 82,77 Группа: C Модель: Venezia белая (не предназначена для напольного монтажа). <i>DGR-CLF-L350-W130-Venezia-9016</i> Артикул: 990 322 086 Цена: 82,77 Группа: C			
	Декоративная решетка приточно-вытяжная Размер: 350 x 110 мм, подходит для анемостатов CLF. Виды монтажа: настенный, потолочный, напольный. Материал: пластик. Цвет: белый. <i>DGR-CLF-L350-W110-Plastic-9016</i>	990 322 001	28,06	C
	Крестовина-основание для декоративных решеток серии CLF при установке в пол. <i>MAC-DGR/CLF-FLO</i>	990 322 095	19,38	C
	Набор фильтров для анемостатов CLF Количество в наборе: 10 шт. <i>FIL-CLF-L295-W75-CRS-30%-10PC</i>	990 322 100	93,62	B

Декоративные решетки OnFloor / InFloor				
Продукт	Наименование	Артикул	Цена, €	Товарная группа
	Вытяжная декоративная решетка круглая в комплекте с фильтром; подключение DN 125; подходит для анемостатов серии CLRf / TVA; Ø 160 мм; возможные виды монтажа: настенный и потолочный, не предназначена для напольного монтажа. Модель: Sans soucis в цвете «нержавеющая сталь» (не предназначена для напольного монтажа) <i>DGR-DIV-DN125/160-FIL-Sans_soucis-INOX</i>	990 322 116	157,17	C
	Модель: Sans soucis в белом цвете (не предназначена для напольного монтажа) <i>DGR-DIV-DN125/160-FIL-Sans_soucis-9016</i>	990 322 117	157,17	C
	Вытяжная декоративная решетка круглая в комплекте с фильтром; подключение DN 125; подходит для анемостатов серии CLRf / TVA; Ø 160 мм; возможные виды монтажа: настенный и потолочный, не предназначена для напольного монтажа. Модель: Sacrè coeur в цвете «нержавеющая сталь» (не предназначена для напольного монтажа) <i>DGR-DIV-DN125/160-FIL-Sacrè_coeur-INOX</i>	990 322 118	157,17	C
	Модель: Sacrè coeur в белом цвете (не предназначена для напольного монтажа) <i>DGR-DIV-DN125/160-FIL-Sacrè_coeur-9016</i>	990 322 119	157,17	C
	Вытяжная декоративная решетка круглая в комплекте с фильтром; подключение DN 125; подходит для анемостатов серии CLRf / TVA; Ø 160 мм; возможные виды монтажа: настенный и потолочный, не предназначена для напольного монтажа. Модель: Venezia в цвете «нержавеющая сталь» (не предназначена для напольного монтажа) <i>DGR-DIV-DN125/160-FIL-Venezia-INOX</i>	990 320 780	61,07	C
	Модель: Venezia в белом цвете (не предназначена для напольного монтажа) <i>DGR-DIV-DN125/160-FIL-Venezia-9016</i>	990 320 781	61,07	C
	Вытяжная декоративная решетка круглая в комплекте с фильтром; подключение DN 125; подходит для анемостатов серии CLRf / TVA; Ø 160 мм; возможные виды монтажа: настенный и потолочный, не предназначена для напольного монтажа. Модель: Torino в цвете «нержавеющая сталь» (не предназначена для напольного монтажа) <i>DGR-DIV-DN125/160-FIL-Torino-INOX</i>	990 320 790	61,07	C
	Модель: Torino в белом цвете (не предназначена для напольного монтажа) <i>DGR-DIV-DN125/160-FIL-Torino-9016</i>	990 320 791	61,07	C
	Вытяжная декоративная решетка квадратная в комплекте с фильтром; подключение DN 125; подходит для анемостатов серии CLRf / TVA; 160 x 160 мм; возможные виды монтажа: настенный и потолочный, не предназначена для напольного монтажа. Модель: Venezia в цвете «нержавеющая сталь» (не предназначена для напольного монтажа) <i>DGR-DIV-DN125/L160-W160-FIL-Venezia-INOX</i>	990 322 089	61,07	C
	Модель: Venezia в белом цвете (не предназначена для напольного монтажа) <i>DGR-DIV-DN125-Q160-FIL-Venezia-9016</i>	990 322 090	61,07	C
	Вытяжная декоративная решетка квадратная в комплекте с фильтром; подключение DN 125; подходит для анемостатов серии CLRf / TVA; 160 x 160 мм; возможные виды монтажа: настенный и потолочный, не предназначена для напольного монтажа. Модель: Torino в цвете «нержавеющая сталь» (не предназначена для напольного монтажа) <i>DGR-DIV-DN125-Q160-FIL-Torino-INOX</i>	990 322 088	61,07	C
	Модель: Torino в белом цвете (не предназначена для напольного монтажа) <i>DGR-DIV-DN125-Q160-FIL-Torino-9016</i>	990 320 792	61,07	C
	Набор фильтров DN 125 подходит для вытяжных тарельчатых анемостатов и декоративных решеток серии CLRf / TVA Количество в наборе: 10 шт. <i>FIL-DIV-DN125-CRS-45%-10PC</i>	990 320 032	39,68	B

Тарельчатые диффузоры для воздухораспределительных систем OnFloor / InFloor				
Продукт	Наименование	Артикул	Цена, €	Товарная группа
	Приточный тарельчатый диффузор ComfoValve Luna S125 DN 125, Ø 170, подходит для анемостатов серии CLRF/TVA-P. Материал: пластик, белый <i>VAL-SUP-LUN1-DN125-PLS-9003</i>	705 613 126	48,67	C
	Приточный тарельчатый диффузор ComfoValve Luna S125 DN 125, Ø 170, подходит для анемостатов серии CLRF / TVA-P Материал: пластик, белый. Упаковка на 24 шт. <i>VAL-SUP-LUN1-DN125-PLS-9003-24PC</i>	705 613 125	964,88	C
	AirBlocker ограничитель потока для ComfoValve Luna S125, ограничивает угол распределения потока до 240° <i>RES-LUN1-DN125</i>	705 613 001	16,90	C
	Вытяжной тарельчатый диффузор ComfoValve Luna E125 DN 125, Ø 170, подходит для анемостатов серии CLRF / TVA-P Материал: пластик, белый. <i>VAL-ETA-LUN-DN125-PLS-9003</i>	705 613 128	48,52	C
	Вытяжной тарельчатый диффузор ComfoValve Luna E125 с фильтром DN 125, Ø 170, подходит для анемостатов серии CLRF / TVA-P Материал: пластик, белый, с фильтром. <i>VAL-ETA-LUN-DN125-PLS-9003-FIL</i>	705 613 127	51,77	C
	Вытяжной тарельчатый диффузор ComfoValve Luna E125, упаковка 24 шт. DN 125, Ø 170, подходит для анемостатов серии CLRF / TVA-P Материал: пластик, белый, без фильтра (упаковка 24 шт.) <i>VAL-ETA-LUN-DN125-PLS-9003-24PC</i>	705 613 129	961,78	C
	Вытяжной тарельчатый диффузор STB-1-100 DN 100, Ø 142 мм, материал: листовая сталь, цвет белый. <i>VAL-ETA-STB1-DN100-9010-PBG</i>	705 510 021	46,97	C
	Вытяжной тарельчатый диффузор STB-1-125 DN 125, Ø 142 мм, подходит для анемостатов серии CLRF / TVA Материал: листовая сталь, цвет белый. <i>VAL-ETA-STB1-DN125-9010-PBG</i>	705 512 521	46,97	C
	Вытяжной тарельчатый диффузор STB-2-125 DN 125, Ø 170 мм, подходит для анемостатов серии CLRF / TVA. Материал: листовая сталь, цвет белый. <i>VAL-ETA-STB2-125-9010-PBG</i>	705 522 521	63,55	C
	Вытяжной тарельчатый диффузор STC 100/125 DN 100 / 125, Ø 150, подходит для анемостатов серии CLRF / TVA. Материал: пластик, цвет белый. <i>VAL-ETA-STC-DN100/125</i>	705 051 021	19,07	C
	Набор фильтров DN 100 подходит для вытяжных тарельчатых диффузоров и декоративных решеток. Количество в наборе: 10 шт. <i>FIL-DIV-DN100-CRS-45%-10PC</i>	990 320 031	35,81	B
	Набор фильтров DN 125 подходит для вытяжных тарельчатых диффузоров и декоративных решеток серии CLRF / TVA. Количество в наборе: 10 шт. <i>FIL-DIV-DN125-CRS-45%-10PC</i>	990 320 032	39,68	B
Сервис				
	Набор для прочистки воздуховодов для ComfoTube 75 / 90 и Flat 51. В комплекте с адаптерами для анемостатов CLD(-P), CLF, CLRF и TVA(-P) и набором для подключения пылесоса. Длина = 15 м. <i>UTL-BRU-SET</i>	990 000 106	2 396,46	B

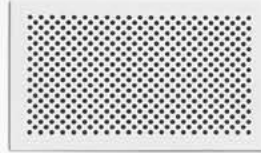



Системы забора и отвода воздуха Zehnder



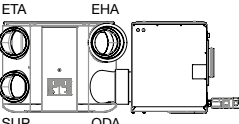
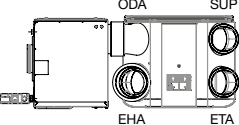

Обзор компонентов для забора и отвода воздуха	70
Обзор компонентов для геотермального теплообменника	71
Геотермальный теплообменник ComfoFond-L Q	72
Фасадная система ComfoVent	75
Воздухозаборники и воздухоотводы	77

Обзор компонентов для забора и отвода воздуха

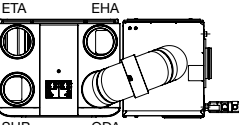
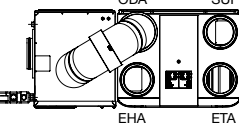
	Решетка 125	Воздухозаборник 125	ComfoVent 150	Решетка 160	Воздухозаборник 160	Воздухозаборник 160	Решетка 180	ComfoVent 180	Решетка 200	Воздухозаборник 200
Воздухо-заборник/воздухо-отвод 										
Воздуховод										
Гибкий воздуховод 125 	Прямое подключение	Прямое подключение								
Гибкий воздуховод 160 				Прямое подключение	Прямое подключение	Соединительный ниппель DN 160 990 326 331				
Гибкий воздуховод 180 					ComfoPipe переходник 990 328 664	ComfoPipe переходник 990 328 664	Прямое подключение	Прямое подключение		
Гибкий воздуховод 200 									Прямое подключение	Прямое подключение
ComfoPipe Compact 125 	Прямое подключение	Прямое подключение								
ComfoPipe Compact 160 			ComfoVent переходник 990 430 725	Прямое подключение	Прямое подключение	Соединительный ниппель DN 160 990 326 331				
ComfoPipe Compact 200 							ComfoVent переходник 990 430 726	Прямое подключение	Прямое подключение	
ComfoPipe Plus 160 			ComfoVent переходник 990 430 725	Прямое подключение	Прямое подключение	Соединительный ниппель DN 160 990 326 331				
ComfoPipe Plus 200 							ComfoVent переходник 990 430 726	ComfoVent переходник 990 430 726	Прямое подключение	Прямое подключение

Обзор компонентов для геотермального теплообменника		
	ComfoAir Q350/450 TR ComfoFond-L Q TR	ComfoAir Q600 ST ComfoFond-L Q ST
Гибкий воздуховод 160 	ComfoPipe 160 / 180 переходник 990 328 664	ComfoPipe 160 / 180 переходник 990 328 664
Гибкий воздуховод 180 	Прямое подключение	Прямое подключение
ComfoPipe Compact 160 	ComfoPipe Compact 160 переходник 990 328 664	ComfoPipe Compact 160 переходник 990 328 664
ComfoPipe Compact 200 		ComfoPipe Compact 180 x 200 переходник 990 326 341
ComfoPipe Plus 160 	ComfoPipe Plus Набор для подключения DN160 990 328 750	
ComfoPipe Plus 200 		ComfoPipe Plus Набор для подключения DN200 990 328 751

Геотермальный теплообменник				
Продукт	Описание	Артикул	Цена €	Товарная группа
ComfoFond-L Q				
	<p>Рассольный геотермальный теплообменник ComfoFond-L Q TR в комплекте с фильтром предварительной очистки класса G4 и гидравлическим оборудованием. Предназначен для вентиляционных систем с расходом приточного воздуха до 450 м³/ч.</p>			
	<p>Рассольный геотермальный теплообменник ComfoFond-L Q L TR для установки слева от ComfoAir Q350/450 TR <i>CF-LIQ-CAQ-L-SLN</i></p>	471 310 082	2 982,82	B
	<p>Рассольный геотермальный теплообменник ComfoFond-L Q R TR для установки справа от ComfoAir Q350/450 TR <i>CF-LIQ-CAQ-R-SLN</i></p>	471 310 083	2 982,82	B
	<p>Необходимые аксессуары: Модуль расширения ComfoAir Q350/450/600 (арт. 471 502 007), сухой сифон 5/4" (арт. 990 201 330)</p>			
	<p>Рассольный геотермальный теплообменник ComfoFond-L Q ST в комплекте с фильтром предварительной очистки класса G4, гидравлическим оборудованием и присоединительным коленом. Предназначен для вентиляционных систем с расходом приточного воздуха до 600 м³/ч.</p>			
	<p>Рассольный геотермальный теплообменник ComfoFond-L Q L ST для установки слева от ComfoAir Q600 ST <i>CF-LIQ-CAQ-L-STT</i></p>	471 310 084	3 357,92	B
	<p>Рассольный геотермальный теплообменник ComfoFond-L Q R ST для установки справа от ComfoAir Q600 S <i>CF-LIQ-CAQ-R-STT</i></p>	471 310 085	3 357,92	B
	<p>Необходимые аксессуары: Модуль расширения ComfoAir Q350/450/600 (арт. 471 502 007), сухой сифон 5/4" (арт. 990 201 330)</p>			

Геотермальный теплообменник				
Продукт	Описание	Артикул	Цена €	Товарная группа
Аксессуары для ComfoFond-L Q				
	Модуль расширения Option Box для ComfoAir Q350/450/600 для подключения датчиков CO2 и влажности, а также геотермального теплообменника ComfoFond-L Q <i>OPB-CAQ</i>	471 502 007	257,92	C
	Монтажное основание ComfoFond-L Q TR Высота = 355 мм <i>FRA-CF-LIQ-CAQ-SLN</i>	471 310 086	268,62	B
	Монтажное основание ComfoFond-L Q ST Высота = 315 мм <i>FRA-CF-LIQ-CAQ-ST</i>	471 310 087	268,62	B
	Сухой сифон 5/4" для ComfoFond-L Q <i>SIP-5/4"-CA350/550-CF-L</i>	990 201 330	76,57	C
	Фильтр класса ISO Coarse ≥ 60 % (G4) для ComfoFond-L Q Кол-во в наборе: 1 шт. <i>FIL-CRS-SPR-P</i>	400 100 066	34,26	B

Пример применения фасадной системы ComfoVent

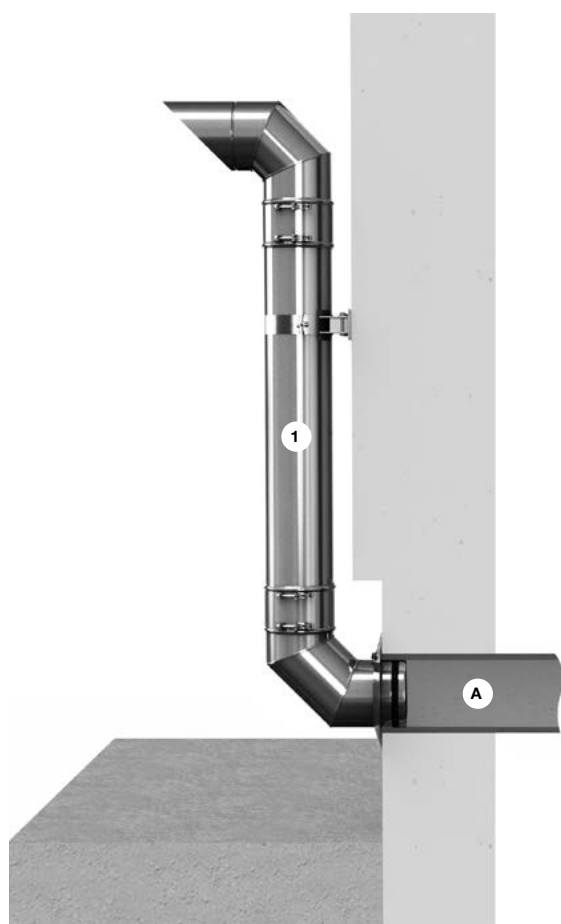



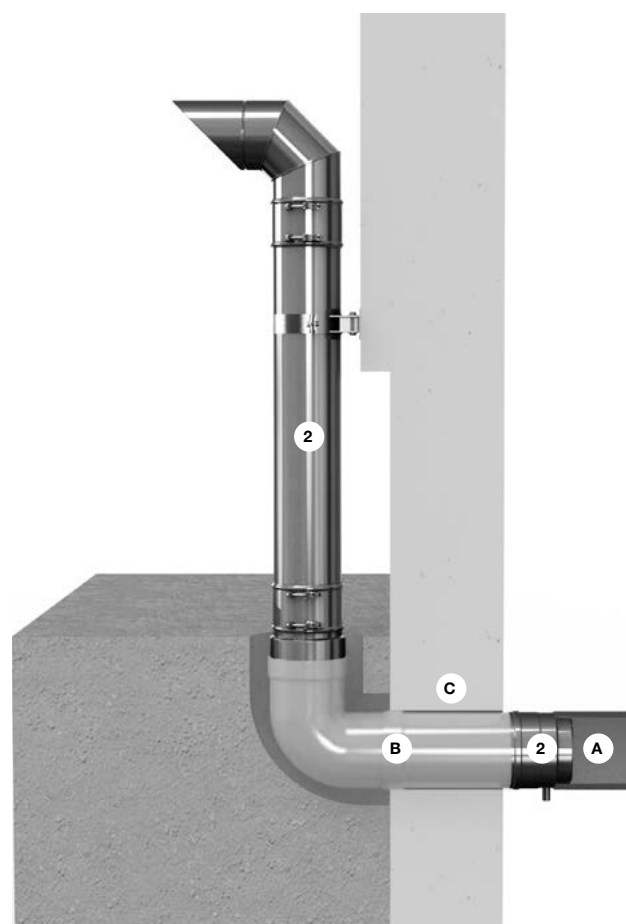



1 Выше уровня земли



2 Ниже уровня земли

- A ComfoPipe / ComfoPipe Plus
- B Подземный пластиковый воздуховод DN 150 / 160 мм или DN 200 / 200 мм (устанавливается заказчиком)
- C Внутрестеновой воздуховод (устанавливается заказчиком)

Фасадная система				
Продукт	Описание	Артикул	Цена, €	Товарная группа
ComfoVent				
	<p>Фасадная система для забора уличного воздуха и отвода вытяжного воздуха на улицу, подключается к системе воздуховодов Zehnder ComfoPipe. Состоит из:</p> <ul style="list-style-type: none"> 1 x Колено-наконечник (с уплотнительной прокладкой и обжимным хомутом). 1 x Труба (с уплотнительной прокладкой и обжимным хомутом). 1 x Колено 90° с уплотнительной прокладкой. 1 x Кронштейн для крепления к стене (регулируемый 50–90 мм). 1 x Настенная обрамляющая накладка. 			
	<p>ComfoVent 150 System 1, для подключения выше уровня земли. <i>EAC-CV-DN150-SET1</i></p> <p>ComfoVent 180 System 1, для подключения выше уровня земли. <i>EAC-CV-DN180-SET1</i></p>	<p>990 430 733</p> <p>990 430 735</p>	<p>967,98</p> <p>1 153,20</p>	<p>C</p> <p>C</p>
	<p>Фасадная система для забора уличного воздуха и отвода вытяжного воздуха на улицу, подключается к подземному пластиковому воздуховоду (устанавливается заказчиком), подключается к системе воздуховодов Zehnder ComfoPipe. Состоит из:</p> <ul style="list-style-type: none"> 1 x Колено-наконечник (с уплотнительной прокладкой и обжимным хомутом) 1 x Труба (с уплотнительной прокладкой и обжимным хомутом) 1 x Переходник для соединения с пластиковым воздуховодом 1 x Конденсатоотводчик с уплотнительной прокладкой (DN15) 1 x Кронштейн для крепления к стене (регулируемый 50–90 мм) 			
	<p>ComfoVent 150 System 2, для подключения ниже уровня земли. <i>EAC-CV-DN150-SET2</i></p> <p>ComfoVent 180 System 2, для подключения ниже уровня земли. <i>EAC-CV-DN180-SET2</i></p>	<p>990 430 734</p> <p>990 430 736</p>	<p>967,98</p> <p>1 153,20</p>	<p>C</p> <p>C</p>
	<p>Труба L = 360 мм из нержавеющей стали с уплотнительной прокладкой и обжимным хомутом.</p> <p>D = 150 мм <i>TUB-CV-DN150-L360-INOX</i></p>	990 430 703	135,94	C
	<p>D = 180 мм <i>TUB-CV-DN180-L360-INOX</i></p>	990 430 706	150,51	C
	<p>Труба L = 540 мм из нержавеющей стали с уплотнительной прокладкой и обжимным хомутом.</p> <p>D = 150 мм <i>TUB-CV-DN150-L540-INOX</i></p>	990 430 702	153,92	C
	<p>D = 180 мм <i>TUB-CV-DN180-L540-INOX</i></p>	990 430 705	171,90	C
	<p>Труба L = 1080 мм из нержавеющей стали с уплотнительной прокладкой и обжимным хомутом.</p> <p>D = 150 мм <i>TUB-CV-DN150-L1080-INOX</i></p>	990 430 701	203,21	C
	<p>D = 180 мм <i>TUB-CV-DN180-L1080-INOX</i></p>	990 430 704	227,70	C

Фасадная система				
Продукт	Описание	Артикул	Цена €	Товарная группа
ComfoVent				
	Колено 90° из нержавеющей стали с уплотнительной прокладкой и обжимным хомутом			
	D = 150 мм. BEN-CV-DN150X90-INOX D = 180 мм. BEN-CV-DN180X90-INOX	990 430 707 990 430 711	232,66 270,17	C C
	Колено-наконечник для забора и вывода воздуха из нержавеющей стали, в комплекте с уплотнительной прокладкой и обжимным хомутом			
	Колено-наконечник 150 мм. EAC-CV-DN150X90-INOX Колено-наконечник 180 мм. EAC-CV-DN180X90-INOX	990 430 715 990 430 718	389,98 484,84	C C
	Конденсатоотводчик из нержавеющей стали, в комплекте с уплотнительной прокладкой. Служит для соединения пластикового воздуховода DN 150 / DN 200 (монтируется заказчиком) с воздуховодом ComfoPipe. Дренажный патрубок DN 15.			
	Конденсатоотводчик 150 мм. CON-CV-DN150-COD Конденсатоотводчик 180 мм. CON-CV-DN180-COD	990 430 721 990 430 723	161,36 198,25	C C
	Переходник с уплотнительной прокладкой и обжимным хомутом. Служит для соединения пластикового воздуховода (монтируется заказчиком) с фасадной системой ComfoVent.			
	Переходник 150 мм на пластиковую трубу DN 150. TRA-CV-DN150/150 Переходник 180 мм на пластиковую трубу DN 200. TRA-CV-DN180/200	990 430 725 990 430 726	163,84 199,80	C C
	Настенная обрамляющая накладка из нержавеющей стали служит для декорирования проходного отверстия в стене.			
	Накладка 150 мм. MAC-CV-DN150-WMO Накладка 180 мм. MAC-CV-DN180-WMO	990 430 728 990 430 731	53,79 58,75	C C
	Обжимной хомут для фиксации и герметизации соединения.			
	Хомут 150 мм , быстросъемной, регулируемый. CON-CV-DN150 Хомут 180 мм , быстросъемной, регулируемый. CON-CV-DN180	990 430 727 990 430 730	50,69 53,79	C C
	Настенный кронштейн из нержавеющей стали для крепления металлического воздуховода к фасаду здания.			
	Кронштейн 150 мм , расстояние от стены 50–90 мм. MAC-CV-DN150 Кронштейн 180 мм , расстояние от стены 50–90 мм. MAC-CV-DN180	990 430 729 990 430 732	154,07 171,90	C C

Воздухозаборники / Воздухоотводы				
Продукт	Описание	Артикул	Цена €	Товарная группа
Аксессуары для системы забора и отвода воздуха				
	Воздухозаборник для скатной кровли DN 125 для крыш с углом ската 6° – 60° В комплекте с универсальной кровельной пластиной, монтажным шаблоном, крепежным материалом и уплотнителем Цвет: коричневый, RAL 8004 <i>EAC-ROH-DN125-6°/60°-8004</i>	990 430 610	378,51	C
	Цвет: черный, RAL 9005 <i>EAC-ROH-DN125-6°/60°-9005</i>	990 430 611	378,51	C
	Воздухозаборник для скатной кровли DN 160 для крыш с углом ската 6° – 60° В комплекте с универсальной кровельной пластиной, монтажным шаблоном, крепежным материалом и уплотнителем Цвет: коричневый, RAL 8004 <i>EAC-ROH-DN160-6°/60°-8004</i>	990 430 612	753,46	C
	Цвет: черный, RAL 9005 <i>EAC-ROH-DN160-6°/60°-9005</i>	990 430 613	753,46	C
	Воздухозаборник для скатной кровли DN 200 для крыш с углом ската 6° – 60° В комплекте с универсальной кровельной пластиной, монтажным шаблоном, крепежным материалом и уплотнителем Цвет: коричневый, RAL 8004 <i>EAC-ROH-DN200-6°/60°-8004</i>	990 430 614	819,02	C
	Цвет: черный, RAL 9005 <i>EAC-ROH-DN200-6°/60°-9005</i>	990 430 615	819,02	C
	Воздухозаборник для плоской кровли DN 160 Цвет: чёрный RAL9005, в комплекте с накладкой для плоской кровли <i>EAC-ROH-DN160-9005</i>	990 430 604	331,39	C
	Наружная настенная решетка DN 125 до 200 м³/ч. <i>EAC-DN125-125M3H-L248-W267-H37-INOX</i> DN 150 до 350 м³/ч. <i>EAC-DN150-350M3H-L248-W267-H37-INOX</i> DN 160 до 450 м³/ч. <i>EACDN160-350M3H-L280-W280-H37-INOX</i> DN 180 до 600 м³/ч. <i>EAC-DN180-500M3H-L310-W310-H37-INOX</i> DN 200 до 600 м³/ч. <i>EACDN200-500M3H-L330-W330-H37-INOX</i>	990 430 250	124,00	C
		990 430 580	130,20	C
		990 430 584	130,20	C
		990 430 582	180,27	C
		990 430 585	180,27	C
	Комбинированная наружная настенная решётка DN 125 для компактного подключения отвода и забора воздуха при помощи одного элемента. Подключение воздухозаборника справа , подключение DN 125 до 200 м³/ч. <i>EAC-DN125-EHA-ODA-R-INOX</i>	990 430 591	226,15	C
	Подключение воздухозаборника слева , подключение DN 125 до 200 м³/ч. <i>EAC-DN125-EHA-ODA-L-INOX</i>	990 430 592	226,15	C
См. пример компоновки на стр. 36				
	Комбинированная наружная настенная решётка DN 160 для компактного подключения отвода и забора воздуха при помощи одного элемента. Подключение воздухозаборника справа , подключение DN 160 до 450 м³/ч. <i>EAC-DN160-EHA-ODA-R-INOX</i>	990 430 594	303,80	C
	Подключение воздухозаборника слева , подключение DN 160 до 450 м³/ч. <i>EAC-DN160-EHA-ODA-L-INOX</i>	990 430 595	303,80	C
См. пример компоновки на стр. 36				

Авторские права на информацию и изображения, размещенные в каталоге, расположение рубрик и материалов принадлежат правообладателю и охраняются законодательством об авторском праве. Использование материалов каталога (любое копирование, тиражирование, распространение либо иное использование информации) разрешается только с письменного разрешения правообладателя.